

Instrucțiuni de operare
Manualul sistemului

Dispozitivul de comandă Audio
1287 00

GIRA

Cuprins

Informații privind sistemul.....	3
Situații de montare - topologii.....	5
Structura unei stații de exterior	7
Structura unei stații de interior	9
Modulul de cuplare prin bus al sistemului de interfonie	11
Dispozitivul de comandă audio	13
Afișaje și elemente de operare - dispozitivul de comandă audio	14
Cleme de legătură - dispozitivul de comandă audio	16
Montarea - dispozitivul de comandă audio.....	17
Date tehnice - dispozitivul de comandă audio.....	18
Punerea în funcțiune	
Transpunerea sistemului în modul funcțional Programare.....	19
Locuință unifamilială: alocarea tastei de apel a stației de exterior la stația de interior.....	20
Locuință multifamilială: alocarea tastelor de apel ale stației de exterior la stațiile de interior	21
Alocarea sistemului de deschidere a ușii.....	23
Sistemul automat de deschidere a ușii	26
Alocarea stației de interior prin intermediul butoanelor de apel de la etaj.....	28
Alocarea mai multor stații de interior unei taste de apel	29
Alocarea mai multor stații de interior unui buton de apel de la etaj.....	30
Alocarea unui buton de apel pentru stația de interior la o stație de interior (apelul intern)	31
Ștergerea tuturor alocărilor unei stații de interior	32
Ștergerea alocării sistemului de deschidere a ușii	33
Schimbarea ornamentelor defecte ale tastelor de apel de la o stație de exterior în varianta ST.....	34
Indicatoarele cu LED ale componentelor de pe BUS.....	35
Tonuri de confirmare ale componentelor de pe bus	36
Tabel pentru documentația de punere în funcțiune	37
Garanția producătorului.....	39

Sistemul de interfonie Gira lucrează cu tipul de tensiune SELV. Cu dispozitivul de comandă audio se pot realiza, în anumite configurații de sistem, instalații cu până la 70 de componente audio, de ex. 1 difuzor încorporat cu 5 module de extensie și 68 de stații de interfon de interior, în varianta aparentă. În funcție de dimensiunea sistemului, fiecare tastă de apel poate opera în paralel cu maxim 3 stații de interior.



Softul de proiectare

Un calcul exact al dimensiunii maxime a instalației se poate realiza cu soft-ul de proiectare de la www.gira.de.

La stațiile de interior are loc o diferențiere a tonurilor de apel între

- apel de la ușă (declanșat de butonul de apel),
- apel de la etaj (declanșat de butonul de apel de la etaj) și
- apel intern (declanșat de butonul de apel pentru stațiile de interior).

Cablarea și traseul cablurilor

Pe post de cablu de bus, se pot utiliza conductori cu secțiunea de 0,6 sau 0,8 mm.

Următoarele tipuri de conductori sunt adecvate, de ex., pentru cablul de bus:

- J-Y(ST)Y (conductor de telecomunicație),
- YR (conductor cu manta pentru sonerie),
- A-2Y(L)2Y (cablu de telecomunicație)

Lungimi de conductori pentru componente auto

Lungimea totală maximă a conductorilor (împărțită pe mai multe ramuri) este de 700 m.

La fiecare ramură de conductori se pot conecta maxim 30 de componente.

Lungimile maxime de conductori pentru ramurile individuale (de la dispozitivul de comandă la ultima componentă) depind de diametrul conductorului utilizat. Pentru componente auto, ele sunt de

- 0,6 mm diametru: 170 m,
- 0,8 mm diametru: 300 m.

Soluția "cablare în stea"

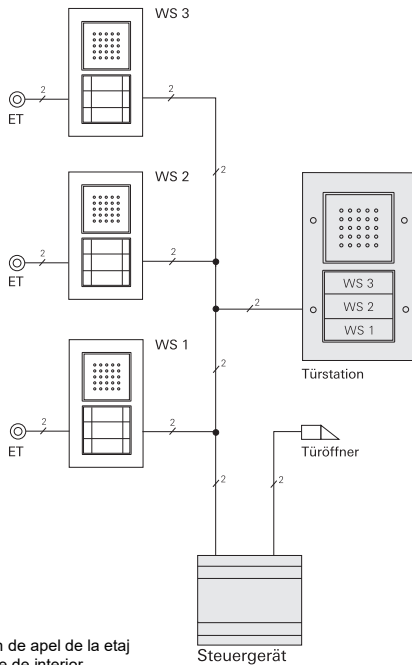

Soluția "cablare în cascadă"

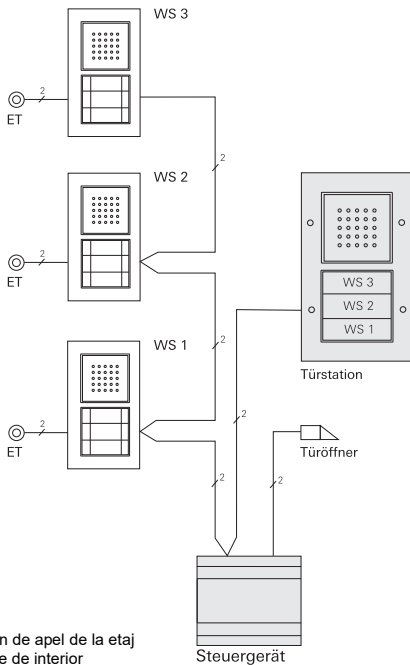

Soluția "cablare în cascadă" are avantajul că, în cazul unei echipări ulterioare cu componente video, nu sunt necesare distribuitoare video.

Structura unei stații de exterior în varianta sub tencuială

În exemplul stației de exterior în varianta sub tencuială cu buton de apel triplu, este reprezentată structura de principiu a unei stații de exterior în varianta sub tencuială.

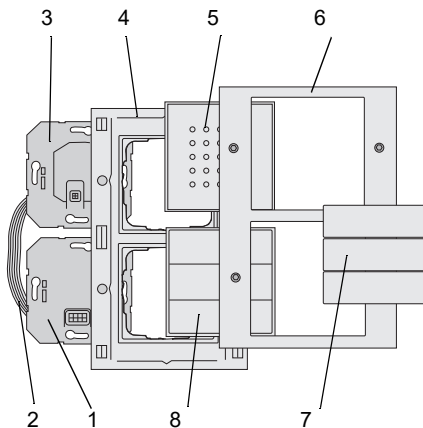

- 1 Modul de cuplare prin bus al sistemului de interfonie
- 2 Cablu de legătură audio
- 3 Dispozitiv de comunicare
- 4 Parte inferioară de ramă TX_44
(neconținută în pachetul de livrare)
- 5 Ornament pentru difuzorul exterior
- 6 Parte superioară de ramă TX_44
(neconținută în pachetul de livrare)
- 7 Capace ale tastelor de apel
- 8 Buton de apel triplu

Structura unei stații de exterior în varianta aparentă

În exemplul stației de exterior în varianta aparentă cu buton de apel triplu, este reprezentată structura de principiu a unei stații de exterior în varianta aparentă.

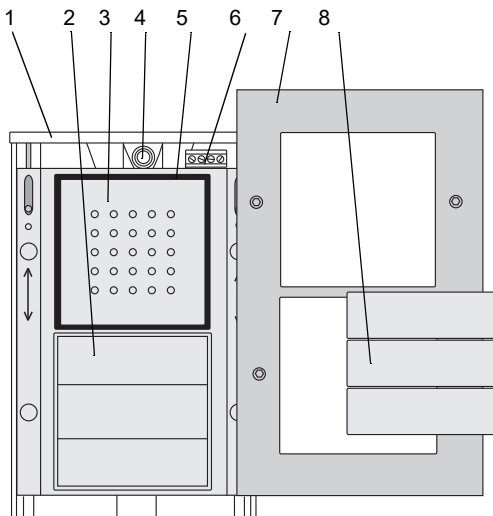

- 1 Parte inferioară a carcasei
- 2 Buton de apel triplu
- 3 Capacul dispozitivului de comunicare
- 4 Orificiu de intrare pentru conductor
- 5 Inel de etanșare
- 6 Cleme de legătură
- 7 Parte superioară a carcasei
- 8 Capace ale tastelor de apel

Structura unei stații de interior în varianta sub tencuială

În exemplul stației de interior Confort cu receptor, este reprezentată structura de principiu a unei stații de interior în varianta sub tencuială.

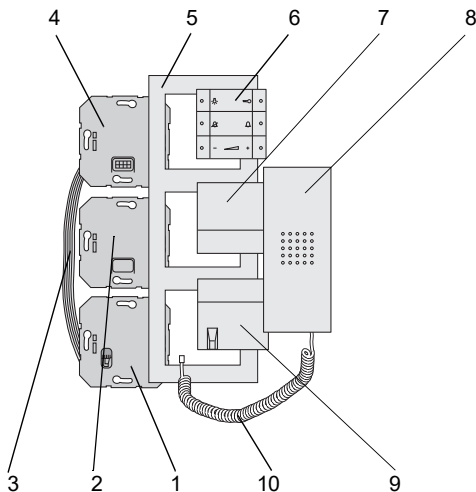

- 1 Dispozitiv de recepție
- 2 Piesă neocupată
- 3 Cablu de legătură audio
- 4 Modul de cuplare prin bus al sistemului de interfonie
- 5 Ramă de acoperire (neconținută în pachetul de livrare)
- 6 Buton de operare
- 7 Suport pentru receptor
- 8 Receptor
- 9 Suport pentru receptor cu derivație cu cordon
- 10 Cordonul receptorului

Structura stației de interfon de interior în varianta aparentă

În figura următoare, este reprezentată structura unei stații de interfon de interior, în varianta aparentă.

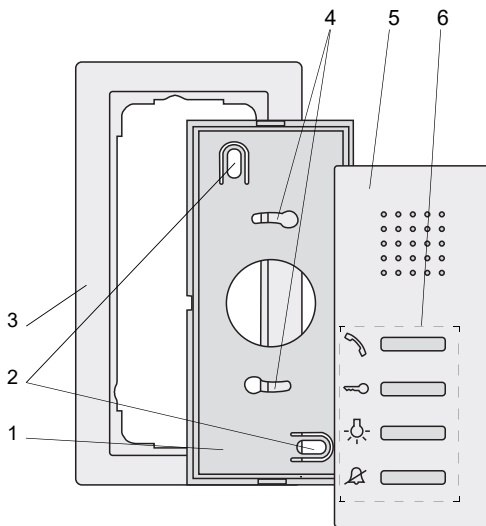

- 1 Placă de montaj
- 2 Găuri de fixare pentru montaj pe perete
- 3 Ramă de acoperire dublă fără prag central
(rama de acoperire nu este conținută în pachetul de livrare, instalarea fără ramă fiind posibilă numai la montajul pe perete)
- 4 Găuri de fixare pentru doza de montaj
- 5 Parte superioară a carcusei
- 6 Taste de operare

Modulul de cuplare prin bus al sistemului de interfonie

Variantele sub tencuială ale stațiilor de interior și de exterior se conectează la linia de bus bifilară prin intermediul modulului de cuplare prin bus al sistemului de interfonie.

Modulul de cuplare prin bus are următoarele conexiuni:

BUS

Componenta este conectată cu linia de bus bifilară prin intermediul clemelor de bus. La conectare nu este necesară respectarea polarității, deoarece busul sistemului de interfonie are neutralitate față de polaritate.

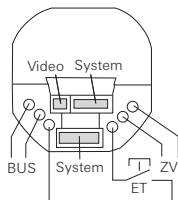

Butonul de apel de la etaj (ET)

La clemele ET se poate conecta, în cazul stațiilor de interior, un buton oarecare (contact normal deschis) ca buton de apel de la etaj.

La stațiile de exterior se poate conecta, de exemplu, un buton mecanic de sonerie (contact normal deschis). Acesta se va comporta la punerea în funcțiune și la folosirea ulterioară ca un buton de apel al sistemului de interfonie Gira.

Lungimea max. a conductorului între butonul mecanic și modulul de cuplare prin bus al sistemului de interfonie este de 20 m.

Alimentarea suplimentară (ZV)

Clemele ZV au două funcții:

1. Alimentarea cu tensiune a iluminării tastelor de apel de la stațiile de exterior. La stațiile de exterior, tastele de apel sunt iluminate permanent. Dacă iluminarea tastelor de apel se dezactivează permanent, trebuie scoase punțile dintre clema de bus și clema ZV.
2. Alimentarea suplimentară cu tensiune a componentele de pe bus care nu mai pot fi alimentate cu tensiune prin linia de bus bifilară.



Conectarea unei alimentări suplimentare cu tensiune

Dacă la clemele ZV se conectează o alimentare suplimentară cu tensiune, punțile trebuie să fie înlăturate.

Sistemul

Prin intermediul acestor sloturi, se conectează piesele ST cu cablul de legătură audio cu 6 poli.

Video

Prin intermediul slotului cu 2 poli, se conectează modulul de cuplare prin bus al sistemului de interfonie cu piesele ST ale componentelor video, ca de ex. display-ul color TFT sau camera color.



Dopurile de cauciuc de la sloturi

Al "doilea" rând de sloturi este astupat cu dopuri de cauciuc. Dacă este necesar, aceste dopuri se pot scoate.

Dispozitivul de comandă audio

Dispozitivul de comandă audio este componenta centrală pentru alimentarea sistemului de interfonie Gira.

Dispozitivul de comandă audio preia următoarele sarcini în cadrul sistemului de interfonie Gira:

- Punerea la dispoziție a tensiunii busului (26 V CC \pm 2 V) pentru sistemul de interfonie.
- Alimentarea cu tensiune a iluminării tastelor de apel (max. 15, numărul circuitelor de iluminare a tastelor de apel care poate fi alimentat este dependent de mărimea sistemului și de numărul stațiilor de interior acționate în paralel).
- Punerea la dispoziție a comenzii sistemului de deschidere a ușii, inclusiv alimentarea cu tensiune (12 V CA, 1,6 A) a sistemului de deschidere a ușii.
- Alimentarea cu tensiune a unui Gateway TK.
- Activarea modului funcțional Programare al întregului sistem de interfonie pe bus.

Alte caracteristici distinctive ale dispozitivului de comandă:

- Maxim 70 de componente, de ex. 1 difuzor încorporat cu 5 module de extensie, 68 stații de interior, în varianta aparentă.
- În funcție de dimensiunea sistemului, se poate opera în paralel cu maxim 3 stații de interior.
- Sistemul electronic de protecție contra suprasarcinii și scurt-circuitului.
- Sistemul electronic de protecție contra supratemperaturii.
- Indicator cu LED pentru suprasarcină/scurt-circuit.
- Indicator de funcționare cu LED pentru verificarea existenței tensiunii de rețea.
- Timp de activare reglabil al sistemului de deschidere a ușii.

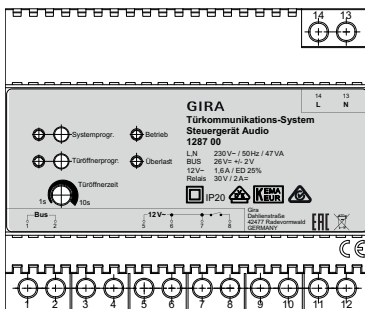

Tasta "Systemprogr." ("Progr. sistem")

Prin apăsarea tastei "Systemprogr." (pentru 3 s), sistemul de interfonie Gira este transpus în modul funcțional Programare. LED-ul galben de lângă tasta de programare indică prin luminare intermitentă modul funcțional Programare activ (vezi P. 19).

Tasta "Türöffnerprogr." ("Progr. desch. ușă")

Tasta "Türöffnerprogr." are două funcții:

1. Activarea modului funcțional Programare pentru sistemul de deschidere a ușii:
Dacă se apasă tasta "Türöffnerprogr." timp de 3 s în timp ce sistemul se găsește în modul funcțional Programare, se activează modul funcțional Programare pentru sistemul de deschidere a ușii (vezi P. 23).
LED-ul galben de lângă tasta "Türöffnerprogr." indică prin luminare intermitentă modul funcțional Programare pentru sistemul de deschidere a ușii.
2. Acționarea sistemului de deschidere a ușii conectat.
Sistemul de deschidere a ușii se activează printr-o scurtă apăsare a tastei "Türöffnerprogr." pentru timpul setat (timpul sistemului de deschidere a ușii). LED-ul galben de lângă tasta "Türöffnerprogr." luminează pe durata timpului de comutare.

Regulatorul "Türöffnerzeit" ("Timpul sistemului de deschidere a ușii")

La regulatorul "Türöffnerzeit", se reglează timpul de activare a sistemului de deschidere a ușii. Timpul de reglaj se situează în intervalul 1 s până la 10 s. Potențiometrul poate fi reglat cu o șurubelniță lată de 3 mm.

Indicatorul "Betrieb" ("Funcționare")

În regimul normal fără defecțiuni, este aprins exclusiv LED-ul verde "Betrieb". Acesta semnalizează că dispozitivul este alimentat cu tensiune de rețea.

Indicatorul "Überlast" ("Suprasarcină")

Dispozitivul de comandă audio este dotat cu un sistem electronic de protecție contra suprasarcinii, care protejează blocul electronic al dispozitivului de comandă împotriva scurt-circuitelor și suprasarcinii pe cablul de bus.

Sistemul de protecție contra suprasarcinii se activează dacă, de exemplu, se scurtcircuitază cablul de bus dintr-o eroare de montaj sau dacă au fost conectate prea multe componente/ sarcini pe bus.

LED-ul roșu "Überlast" semnalizează atât un scurt-circuit, cât și o suprasarcină. Durata de luminare intermitentă a LED-ului corespunde timpului pentru care tensiunea pe bus a fost întreruptă în caz de defecțiune. După remedierea defecțiunii, LED-ul continuă să lumineze intermitent până la 20s.

În cazul unei suprasarcini de durată (respectiv scurt-circuit), după a treia sesizare a suprasarcinii tensiunea pe bus se întrerupe pentru cca. 180 s. În timpul acestei faze de întrerupere, LED-urile "Systemprogr.", "Türöffnerprogr." și "Überlast" luminează intermitent.

După remedierea defecțiunii, LED-urile continuă să lumineze intermitent până la 180 s.

L, N

Clemele de contact pentru rețea L și N (CA 230 V, 50 Hz).

Bus

leșirea de alimentare a busului sistemului de interfonie Gira cu o tensiune continuă stabilizată (26 V CC \pm 2 V, 160 mA).

12 V~

leșirea 12 V~ servește de exemplu la alimentarea cu tensiune a sistemului de deschidere a ușii (consumul de curent al sistemului de deschiderea a ușii de max. 1,6 A) sau a sistemului Gateway TK.

Releul sistemului de deschidere a ușii

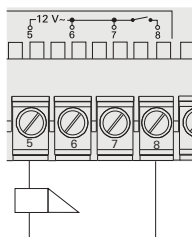

leșirea releului pentru comanda unui sistem de deschidere a ușii (8 - 12 V CA, max. 1,6 A).

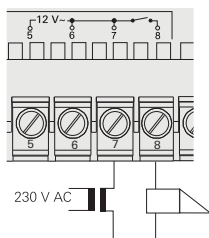

Un sistem de deschiderea a ușii cu alte caracteristici electrice (de ex. de rezistență ohmică foarte joasă sau de 24 V) se poate lega printr-o alimentare suplimentară cu tensiune la contactul releului.



Atenție

Încorporarea și montarea dispozitivelor electrice este permisă numai specialiștilor electricieni.

În vederea instalării protejate contra picurării și stropirii cu apă, fixați dispozitivul de comandă pe o șină profilată pentru module de la distribuție.

Conectarea la rețea și la bus se realizează prin cleme cu șurub. Conectarea la rețea trebuie să se realizeze printr-un întrerupător de rețea având toți polii cu o deschidere a contactelor de minim 3 mm.

Fantele de ventilare ale dispozitivului de comandă trebuie să rămână libere.

Date tehnice - dispozitivul de comandă audio

Tensiunea nominală primară:	CA 230 V, 50 Hz
Tensiunea nominală sec.:	SELV 26 V CC \pm 2 V
Curentul nominal sec.:	160 mA sarcină continuă Deconectarea la suprasarcină începând cu cca. 350 mA 550 mA sarcină de vârf (max. 5 s)
Putere:	47 VA
Gradul de protecție:	IP 20
Cleme cu șurub:	0,6 mm \varnothing până la 2,5 mm ²
Ieșire sistem de deschidere a ușii:	12 V CA, 1,6 A
Durata de conectare a sistemului de deschidere al ușii:	25% (max. 10 s PORNIT, după aceea 30 s OPRIT)
Încărcare admisă a contactelor (ieșire releu):	30 V CA, 2 A
Timpul sistemului de deschidere a ușii:	Reglabil 1 s până la 10 s
Temperatura de funcționare:	- 5 °C până la + 45 °C
Dimensiuni:	Carcasă AMS cu 6 UP

Pentru punerea în funcțiune, sistemul de interfonie Gira este transpus în modul funcțional Programare:



1. Apăsați la **dispozitivul de comandă** timp de 3 s tasta "Systemprogr."
 - ✓ După acționarea tastei, LED-ul galben de lângă tasta de programare luminează intermitent (frecvența de luminare intermitentă 1 Hz) și indică modul funcțional Programare activ.

Pentru cca. 7 min. sistemul se găsește în modul funcțional Programare. Cu fiecare acționare a tastei de punere în funcțiune la o stație de exterior sau de interior, durata este setată din nou la 7 min.



Indicatoarele cu LED ale componentelor de pe BUS

Modul funcțional Programare activ este semnalizat și prin LED-urile diferitelor componente de pe BUS, ca de ex. stația de interfon de interior, stația de interior în varianta Confort cu receptor sau stația de interfon de interior în varianta aparentă. Un plan rezumativ al indicatoarelor cu LED găsiți la P. 35.



Încheierea modului funcțional Programare

1. Apăsați scurt la **dispozitivul de comandă** tasta "Systemprogr.", pentru a încheia modul funcțional Programare.
 - ✓ LED-ul galben se stinge.

Documentația de punere în funcțiune

Pentru documentația stațiilor de interior alocate tastelor de apel, vă rugăm să utilizați tabelul de la P. 37.

Introduceți acolo numele, respectiv locuințele în succesiunea în care veți alocă mai târziu stațiile de interior.

Locuință unifamilială:

alocarea tastei de apel a stației de exterior la stația de interior

Pentru a alocă o tastă de apel a stației de exterior la o stație de interior, vă rugăm să procedați după cum urmează:

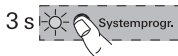

1. Apăsați la **dispozitivul de comandă** timp de 3 s tasta "Systemprogr.", pentru a porni modul funcțional Programare (vezi P. 19).



2. Apăsați la **stația de exterior** timp de 3 s tasta de apel, până auziți un ton scurt de confirmare.



✓ Auziți un ton lung de confirmare.



Eliberați tasta după 3 s

Dacă nu se eliberează tasta după primul ton de confirmare, după alte 3 s se vor șterge toate alocările stațiilor de exterior, respectiv de interior.



3. Apăsați la **stația de interior** timp de 3 s tasta , până auziți un ton scurt de confirmare.



✓ Un ton de confirmare lung indică o alocare reușită. Trei tonuri de confirmare scurte semnalizează o alocare greșită. Este posibil ca memoria stației de interior să fie deja ocupată. Unei stații de interior i se pot alocă max. 10 taste de apel (stația de interfon de interior în varianta aparentă max. 15 taste de apel).



4. Apăsați la **dispozitivul de comandă** tasta "Systemprogr.", pentru a încheia modul funcțional Programare.

5. Efectuați un test de funcționare.

Locuință multifamilială:

alocarea tastelor de apel ale stației de exterior la stațiile de interior

Pentru a alocă tastele de apel ale stației de exterior la stațiile de interior corespunzătoare, vă rugăm să procedați după cum urmează:



1. Apăsați la **dispozitivul de comandă** timp de 3 s tasta "Systemprogr.", pentru a porni modul funcțional Programare (vezi P. 19).



2. Apăsați la **stația de exterior** timp de 3 s tastele de apel, până auziți un ton scurt de confirmare.
Important: apăsați tastele de apel în succesiunea în care vor fi alocate mai târziu stațiile de interior.



- ✓ Auziți un ton lung de confirmare.



Eliberați tasta după 3 s

Dacă nu se eliberează tasta după primul ton de confirmare, după alte 3 s se vor șterge toate alocările stațiilor de exterior, respectiv de interior.



3. Deplasați-vă la **stația de interior**, a cărei tastă de apel ați apăsat-o **prima oară** la stația de exterior.
Apăsați la această **stație de interior** timp de 3 s tasta , până auziți un ton scurt de confirmare.



- ✓ Un ton de confirmare lung indică o alocare reușită.
Trei tonuri de confirmare scurte semnalizează o alocare greșită. Este posibil ca memoria stației de interior să fie deja ocupată. Unei stații de interior i se pot alocă max. 10 taste de apel (stația de interfon de interior în varianta aparentă max. 15 taste de apel).



4. Deplasați-vă la **stația de interior**, a cărei tastă de apel ați apăsato a **doua oară** la stația de exterior.
Apăsato la această **stație de interior** timp de 3 s tasta , până auziți un ton scurt de confirmare.



- ✓ Un ton de confirmare lung indică o alocare reușită.



5. Continuați la celelalte **stații de interior** și apăsați acolo timp de câte 3 s tasta , până auziți un ton scurt de confirmare.



- ✓ Un ton de confirmare lung indică o alocare reușită.



6. După ce ați alocat toate stațiile de interior, apăsați la **dispozitivul de comandă** tasta "Progr. sistem", pentru a încheia modul funcțional Programare.

7. Efectuați un test de funcționare.



Numărul max. de taste de apel pentru fiecare etapă de lucru

Pot fi salvate temporar max. 20 de taste de apel pentru fiecare etapă de lucru. Dacă se alocă mai mult de 20 de taste de apel, trebuie inițial apăsați și apoi alocate stațiilor de interior primele 20 de taste de apel. În continuare se pot alocă celelalte taste de apel.

Alocarea sistemului de deschidere a ușii

Sistemul de deschidere a ușii conectat la dispozitivul de comandă este alocat stației "Principale" de exterior. Acesta se activează dacă la o stație de interior se apasă spontan tasta , chiar și fără o convorbire prealabilă.

Sistemul de deschidere a unei ușii secundare se conectează la actuatorul de comutare. Se poate activa cu ajutorul tastei , dacă a s-a emis în prealabil un apel de ușă de la stația de exterior a ușii "Secundare". La 2 minute după intrarea apelului de la ușă, respectiv la 30 de secunde după convorbirea de la ușă, are loc comutarea pe ușa "principală".

Alocarea sistemului de deschidere la ușa "Principală"

Sistemul de deschidere a ușii conectat la dispozitivul de comandă este programat după cum urmează pentru stația de exterior aferentă:



1. Apăsați la **dispozitivul de comandă** timp de 3 s tasta "Systemprogr.", pentru a porni modul funcțional Programare (vezi P. 19).



2. Apăsați la **dispozitivul de comandă** timp de 3 s tasta "Türöffnerprogr.", pentru a porni modul funcțional Programare al sistemului de deschidere a ușii.

✓ LED-ul galben de lângă tasta "Türöffnerprogr." luminează intermitent.



3. Apăsați la **stația de exterior** timp de 3 s o tastă de apel oarecare, până auziți un ton scurt de confirmare.



✓ Un ton de confirmare lung adevărește o alocare reușită. Suplimentar, pe timpul reglat este comandat sistemul de deschidere a ușii conectat la dispozitivul de comandă.

Pentru a alocă sistemului de deschidere a ușii și alte stații de exterior (max. 3), repetați pasul 3 pentru următoarea stație de ușă.



4. Apăsați la **dispozitivul de comandă** tasta "Türöffnerprogr.", pentru a încheia modul funcțional Programare al sistemului de deschidere a ușii.



5. Apăsați la **dispozitivul de comandă** tasta "Systemprogr.", pentru a încheia modul funcțional Programare.

Alocarea sistemului de deschidere la ușa "Secundară"

Sistemul de deschidere a ușii conectat la actuatorul de comutare este programat după cum urmează pentru stația de exterior aferentă:



1. Apăsați la **dispozitivul de comandă** timp de 3 s tasta "Systemprogr.", pentru a porni modul funcțional Programare (vezi P. 19).



2. Apăsați scurt, de mai multe ori, la **actuatorul de comutare** tasta "Funktion" ("Funcție"), până când LED-ul "Türöffner" ("Sist. desch. ușă") luminează intermitent.



3. Apăsați scurt, la **actuatorul de comutare** pentru 3 s tasta "Progr.", până când LED-ul galben de lângă tasta "Progr." luminează intermitent.



4. Apăsați la **stația de exterior** timp de 3 s o tastă de apel oarecare, până auziți un ton scurt de confirmare.



Eliberați tasta după 3 s

Dacă nu se eliberează tasta după primul ton de confirmare, după alte 3 s se vor șterge toate alocările stațiilor de exterior, respectiv de interior.



- ✓ Un ton de confirmare lung adevărește o alocare reușită.
Sistemul de deschidere a ușii este comandat pe timpul setat.

Pentru a alocă același sistem de deschidere a ușii și alte stații de exterior, repetați pasul 4 pentru următoarea stație de exterior.



5. Apăsați scurt la **actuatorul de comutare** tasta "Progr.", pentru a încheia modul funcțional Programare al actuatorului de comutare.

- ✓ LED-ul tastei "Progr." se stinge. LED-ul ultimei funcții selectate (în cazul acesta "Sist. desch. ușă") luminează intermitent în continuare, până când se încheie modul funcțional Programare la dispozitivul de comandă.



6. Apăsați la **dispozitivul de comandă** tasta "Systemprogr.", pentru a încheia modul funcțional Programare.



Stație de interfon de interior și Confort

Funcția "Sistem automat de deschidere a ușii" este compatibilă numai cu stația de interfon de interior și cu stația de interior Confort cu receptor.

Sistemul automat de deschidere a ușii se utilizează, de exemplu, în cabinetele medicale, când, după acționarea unei taste de apel a stației de exterior, sistemul de deschidere a ușii trebuie comandat. Dacă sistemul automat de deschidere a ușii este activat, sistemul de deschidere a ușii alocat stației de exterior de unde a plecat apelul este comandat la aprox. 4 secunde după declanșarea apelului de la ușă. Dacă în sistem există mai multe stații de exterior, sistemul automat acționează imediat asupra sistemului de deschidere a stației de exterior de la care s-a declanșat apelul de la ușă.



Înainte de utilizare, sistemul automat de deschidere a ușii trebuie întâi validat:

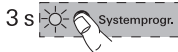

Validarea/blocarea funcției "Sistem automat de deschidere a ușii"

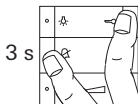

1. Apăsați la **dispozitivul de comandă** timp de 3 s tasta "Systemprogr.", pentru a porni modul funcțional Programare (vezi P. 19).



2. Apăsați simultan la **stația de interior** timp de aprox. 3 s tastele  și . Prin această acționare a tastelor, puteți comuta (valida sau bloca) starea sistemului automat de deschidere a ușii

- ✓ Dacă LED-ul  de confirmare luminează **lung**, funcția "Sistem automat de deschidere a ușii" **se validează**. Dacă LED-ul  de confirmare luminează **scurt**, funcția "Sistem automat de deschidere a ușii" **se blochează**.

1 x





3. Apăsați la **dispozitivul de comandă** tasta "Systemprogr.", pentru a încheia modul funcțional Programare.

Dacă se validează funcția "Sistem automat de deschidere a ușii", puteți activa la nevoie sistemul automat de deschidere a ușii de la stația de interior, după cum urmează:

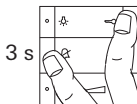

Activarea sistemului automat de deschidere a ușii

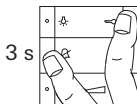

1. Apăsați simultan la **stația de interior** timp de aprox. 3 s tastele  și , pentru a activa sistemul automat de deschidere a ușii.
- ✓ Când sistemul automat de deschidere a ușii este activat, LED-ul  luminează permanent. Sistemul de deschidere a ușii este comandat automat după acționarea unei taste de apel a stației de exterior.

Dezactivarea sistemului automat de deschidere a ușii



1. Apăsați simultan la **stația de interior** timp de aprox. 3 s tastele  și , pentru a dezactiva sistemul automat de deschidere a ușii.
- ✓ LED-ul  se stinge. Sistemul automat de deschidere a ușii nu mai este activ.



Comportamentul după căderea tensiunii

Starea de validare a sistemului automat de deschidere a ușii se menține după o eventuală cădere de tensiune.

Sistemul automat de deschidere a ușii este dezactivat, în acest caz, din motive de securitate și, dacă este necesar, trebuie din nou activat.

Alocarea stației de interior prin intermediul butoanelor de apel de la etaj

Dacă în timpul punerii în funcțiune nu există acces spre locuință, puteți alocă stația de interior și prin intermediul unui buton de apel de la etaj, conectat:



1. Apăsați la **dispozitivul de comandă** timp de 3 s tasta "Systemprogr.", pentru a porni modul funcțional Programare (vezi P. 19).



2. Apăsați la **stația de exterior** timp de 3 s tasta de apel care trebuie alocată stației de interior, până auziți un ton scurt de confirmare.



- ✓ Auziți un ton lung de confirmare.



3. Deplasați-vă la **butonul de apel de la etaj al stației de interior**, care trebuie alocată.
Apăsați timp de 3 s butonul de apel de la etaj, până auziți un ton scurt de confirmare.



- ✓ Un ton de confirmare lung indică o alocare reușită.



Posibil numai pentru stație de interior conectată direct

În cazul mai multor stații de interior paralele, poate fi memorată cu ajutorul butonului de apel de la etaj numai stația de interior care este direct legată la butonul de apel de la etaj.

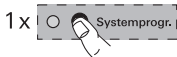

4. Apăsați la **dispozitivul de comandă** tasta "Systemprogr.", pentru a încheia modul funcțional Programare.

Alocarea mai multor stații de interior unei taste de apel

Dacă trebuie apelate simultan mai multe stații de interior prin acționarea unui buton de apel al stației de exterior, o tastă de apel poate fi alocată mai multor stații de interior după cum urmează:



1. Apăsați la **dispozitivul de comandă** timp de 3 s tasta "Systemprogr.", pentru a porni modul funcțional Programare (vezi P. 19).



2. Apăsați la **stația de exterior** timp de 3 s tasta de apel la care trebuie alocate stațiile de interior, până auziți un ton scurt de confirmare.



- ✓ Auziți un ton lung de confirmare.



3. Deplasați-vă la **prima stație de interior**. Apăsați timp de 3 s tasta , până auziți un ton scurt de confirmare.



- ✓ Un ton de confirmare lung indică o alocare reușită.



4. Deplasați-vă la **stația de exterior** și apăsați din nou timp de 3 s tasta de apel.



5. Deplasați-vă la a **doua stație (paralelă) de interior**. Apăsați timp de 3 s tasta , până auziți un ton scurt de confirmare.



- ✓ Un ton de confirmare lung indică o alocare reușită.

6. Repetați etapele de lucru 4 + 5, pentru a alocă tastei de apel o altă stație de interior paralelă.



7. Apăsați la **dispozitivul de comandă** tasta "Systemprogr.", pentru a încheia modul funcțional Programare.

8. Efectuați un test de funcționare.

Alocarea mai multor stații de interior unui buton de apel de la etaj

Dacă trebuie apelate simultan mai multe stații de interior prin acționarea unui buton de apel de la etaj, un buton de apel poate fi alocat mai multor stații de interior după cum urmează:



1. Apăsați la **dispozitivul de comandă** timp de 3 s tasta "Systemprogr.", pentru a porni modul funcțional Programare (vezi P. 19).



2. Apăsați timp de 6 s butonul de apel de la etaj legat la **stația de interior 1**.

După 3 s auziți un ton scurt de confirmare. Țineți apăsată tasta încă 3 s, până auziți un ton lung de confirmare.



3. Apăsați la **stația de interior 2** timp de 3 s tasta , până auziți un ton scurt de confirmare.



✓ Un ton de confirmare lung la stația de interior 2 adevărește memorarea reușită.

Pentru a alocă o altă stație de interior, repetați procedura începând cu pasul 2.



4. Apăsați scurt la **dispozitivul de comandă** tasta "Systemprogr.", pentru a încheia modul funcțional Programare.

5. Efectuați un test de funcționare. La apăsarea butonului de apel de la etaj, sună toate stațiile de interior alocate.



Nu legați în paralel butoane de apel de etaj

Un buton de apel de la etaj nu are voie să fie legat în paralel la mai multe stații de interior.

Alocarea unui buton de apel pentru stația de interior la o stație de interior (apelul intern)

Cu ajutorul butonului de apel pentru stații de interior, livrabil opțional, puteți realiza așa-zisa funcție Apel intern. Prin intermediul Apelului intern se poate realiza o legătură de comunicare între două stații de interior.

Pentru a alocă tasta de apel a unei stații de interior unei alte stații de interior (de ex. spațiu pentru Hobby), vă rugăm să procedați după cum urmează:



1. Apăsați la **dispozitivul de comandă** timp de 3 s tasta "Systemprogr.", pentru a porni modul funcțional Programare (vezi P. 19).

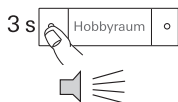

2. Apăsați la **stația de interior 1** timp de 3 s tasta de apel, până auziți un ton scurt de confirmare.

✓ Auziți un ton lung de confirmare.



Eliberați tasta după 3 s

Dacă nu se eliberează tasta după primul ton de confirmare, după alte 3 s se vor șterge toate alocările stațiilor de exterior, respectiv de interior.

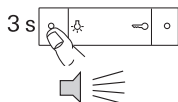

3. Apăsați la **stația de interior 2** timp de 3 s tasta , până auziți un ton scurt de confirmare.

✓ Un ton de confirmare lung indică o alocare reușită. Trei tonuri de confirmare scurte semnalizează o alocare greșită. Este posibil ca memoria stației de interior să fie deja ocupată. Unei stații de interior i se pot alocă max. 10 taste de apel (stația de interfon de interior în varianta aparentă max. 15 taste de apel).



4. Apăsați la **dispozitivul de comandă** tasta "Systemprogr.", pentru a încheia modul funcțional Programare.

5. Efectuați un test de funcționare.

Ștergerea tuturor alocărilor unei stații de interior

O stație de interior deja alocată se șterge după cum urmează:



1. Apăsați la **dispozitivul de comandă** timp de 3 s tasta "Systemprogr.", pentru a porni modul funcțional Programare (vezi P. 19).

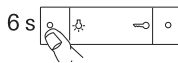

2. Apăsați la **stația de interior**, a cărei alocare trebuie ștearsă, timp de 6 s tasta .

După 3 s auziți un ton scurt de confirmare. Țineți apăsată tasta încă 3 s, până auziți un ton lung de confirmare.

- ✓ Un ton de confirmare lung indică o ștergere reușită.

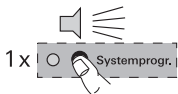

3. Apăsați la **dispozitivul de comandă** tasta "Systemprogr.", pentru a încheia modul funcțional Programare.



Ștergerea este posibilă numai direct

Ștergerea alocării tastei de apel la stația de interior nu este posibilă prin intermediul butonului de apel de la etaj. Ștergerea alocării se poate realiza numai de la tasta  a stației de interior.

Sistemul de deschidere a ușii de la dispozitivul de comandă audio

Pentru a șterge o alocare existentă între sistemul de deschidere a ușii legat la dispozitivul de comandă și stația de exterior, trebuie procedat în felul următor:



1. Apăsați la **dispozitivul de comandă** timp de 3 s tasta "Systemprogr.", pentru a porni modul funcțional Programare (vezi P. 19).



2. Apăsați la **dispozitivul de comandă** timp de 6 s tasta "Türöffnerprogr.", pentru a șterge toate alocările de la dispozitivul de comandă la stațiile de exterior.
După 3 s LED-ul începe să lumineze intermitent. Țineți apăsată tasta încă 3 s, până când LED-ul de lângă tasta de programare "Türöffnerprogr." luminează intermitent și rapid.



3. Apăsați la **dispozitivul de comandă** tasta "Systemprogr.", pentru a încheia modul funcțional Programare.

Sistemul de deschidere a ușii de la actuatorul de comutare

Pentru a șterge o alocare existentă între sistemul de deschidere a ușii legat la actuatorul de comutare și stația de exterior, trebuie procedat în felul următor:



1. Apăsați la **dispozitivul de comandă** timp de 3 s tasta "Systemprogr.", pentru a porni modul funcțional Programare (vezi P. 19).



2. Apăsați la **actuatorul de comutare** timp de 6 s tasta "Progr.", pentru a șterge toate alocările de la actuatorul de comutare la stațiile de exterior.
După 3 s LED-ul începe să lumineze intermitent. Țineți apăsată tasta încă 3 s, până când LED-ul de lângă tasta de programare "Progr." luminează intermitent și rapid.



3. Apăsați la **dispozitivul de comandă** tasta "Systemprogr.", pentru a încheia modul funcțional Programare.

Schimbarea ornamentelor defecte ale tastelor de apel de la o stație de exterior în varianta sub tencuială

La o stație de exterior în varianta sub tencuială, puteți înlocui ornamentele tastelor de apel defecte de pe stația de exterior, fără a reprograma toate alocările:

1. Înlocuiți toate ornamentele defecte de pe tastele de apel cu unele noi.



2. Apăsați la **dispozitivul de comandă** timp de 3 s tasta "Systemprogr.", pentru a porni modul funcțional Programare (vezi P. 19).



3. Apăsați la **stația de exterior** timp de 6 s o tastă de apel oarecare, pentru a șterge alocările existente.



4. Apăsați la **stația de exterior** timp de 3 s toate tastele de apel una după alta, în ordinea primei puneri în funcțiune, pentru a reface alocările.

✓ Înlocuirea și vechea alocare a tastelor de apel este astfel restabilă. Nu este necesar un alt proces de programare a stațiilor de interior.



5. Apăsați la **dispozitivul de comandă** tasta "Systemprogr.", pentru a încheia modul funcțional Programare.

6. Efectuați un test de funcționare.

În cazul în care tastele de apel au fost alocate într-o ordine greșită, repetați procedura și apăsați tastele de apel în ordine inversă.















Înlocuirea unui modul de cuplare prin bus al sistemului de interfonie

La înlocuirea unui modul de cuplare prin bus al sistemului de interfonie, sistemul trebuie din nou pus în funcțiune, ceea ce înseamnă că este necesar accesul la stația de interior, respectiv la butonul de apel de la etaj.

Indicatoarele cu LED ale componentelor de pe BUS

LED-urile stațiilor de interfon de interior, Confort cu receptor, în varianta aparentă cu interfon, precum și în varianta aparentă Gong, indică starea instalației:

LED/Tastă	Starea instalației
 resp.  lumin. interm.	Mod funcțional Programare activ – alocare taste de apel, respectiv gong nereușite încă
 resp.  luminează	Mod funcțional Programare activ – cel puțin o tastă de apel este deja alocată stației de interior, respectiv gong-ului
 luminează	Mod funcțional Programare activ – memoria stației de interior este ocupată cu 10 taste de apel (la stația de interfon de interior în varianta aparentă, ocupată cu 15 taste de apel)
 luminează lung/scurt	Mod funcțional Programare activ lung = sist. automat de deschidere ușă validat scurt = sist. automat de deschidere ușă blocat
 luminează	Sistemul automat de deschidere a ușii activat
 lum. interm. 2 min.	Stație de interior Confort cu receptor: semnalizează apelul intrat
 luminează	Stație de interior Confort cu receptor: există o legătură de comunicare
 lum. interm. 2 min.	Stație de interfon de interior și în varianta aparentă cu interfon: semnalizează apelul intrat
 luminează	Stație de interfon de interior și în varianta aparentă cu interfon: legătură de comunicare activă
 luminează	Tonul de apel este dezactivat

Tonuri de confirmare ale componentelor de pe bus

În modul funcțional Programare se semnalizează pe baza tonurilor de confirmare următoarele stări:

Ton de confirmare	Semnificație
Ton scurt	<ul style="list-style-type: none">la alocare: eliberați tastala ștergere: nicio semnificație, lăsați tasta apăsată în continuare
Ton lung	<ul style="list-style-type: none">la alocare: tasta de apel a fost alocată cu succesla ștergere: eliberați tasta, alocarea este ștearsă
3 tonuri scurte	<ul style="list-style-type: none">la alocare: tasta de apel nu a fost alocată*memoria stației de exterior pentru interogarea butonului de apel memorat este ocupată (max. 20 taste de apel)la alocarea unui sistem de deschidere a ușii: au fost deja alocate 3 sisteme de deschidere a ușii

* o tastă de apel nu poate fi alocată, dacă:

- memoria stației de interior este deja ocupată cu 10 (15) taste de apel.

În acest caz, luminează LED-ul  stației de interfon de interior, cu interfon în varianta aparentă și al stației de interior Confort cu receptor. Unei stații de interior i se pot aloca max. 10 taste de apel (stația de interfon de interior în varianta aparentă max. 15 taste de apel).

- în prealabil nu s-a apăsat nicio tastă de apel de la stația de exterior sau de interior.
- toate tastele de apel apăstate deja în prealabil au fost alocate altor stații de interior.

Garanția producătorului

Garanția producătorului se realizează în cadrul dispozițiilor legale privind comerțul specializat.

Vă rugăm să predați sau trimiteți aparatele defecte fără taxare poștală, cu o descriere a defecțiunii, comerciantului de care aparțineți (Comerț specializat/întreprindere de instalații/comerț specializat cu electronice).

Acestea transmit aparatele spre Gira Service Center.

Gira
Giersiepen GmbH & Co. KG
Elektro-Installations-
Systeme
Postfach 1220
42461 Radevormwald
Deutschland
Tel +49 (0) 21 95 / 602 - 0
Fax +49 (0) 21 95 / 602 - 191
www.gira.de
info@gira.de

GIRA