



Instructions de montage et  
mode d'emploi

**Gong pour montage apparent**  
1200 ..

**GIRA**



## Description d'appareil

Le gong pour montage apparent est une unité préfabriquée et fait partie du système de communication de porte Gira. Il sert à la signalisation supplémentaire de l'appel de porte, interne ou d'étage. Les cinq mélodies différentes de tonalité d'appel peuvent être affectées individuellement au bouton d'appel d'étage, aux boutons-poussoirs d'appel de la station de porte ou aux boutons-poussoirs d'appel internes d'autres stations d'appartement. En plus de la tonalité d'appel, le gong pour montage apparent signale un appel entrant par le clignotement de la touche . La touche  clignote pendant 2 minutes ou jusqu'à la prise de l'appel sur une station d'appartement affectée en parallèle.

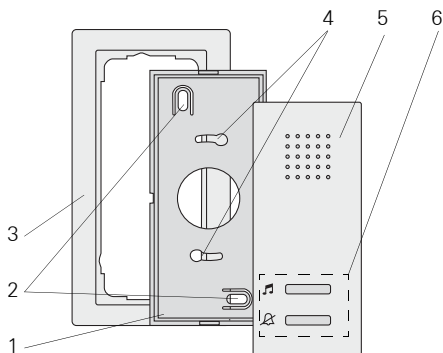

- 1 Plaque de montage
- 2 Trous de fixation pour montage mural
- 3 Cadre de finition double sans nervure centrale (installation sans cadre uniquement possible en cas de montage mural)
- 4 Trous de fixation pour montage sur boîtier
- 5 Partie supérieure de boîtier
- 6 Touches de commande

## Montage



Attention

Le montage et le branchement des appareils électriques peuvent uniquement être effectués par un électricien.

Vous pouvez monter le gong pour montage apparent

- sur une boîte encastrée ou un boîte pour paroi creuse (uniquement avec cadre de finition),
- directement sur le mur ou sur une boîte de raccordement d'applique murale (avec ou sans cadre de finition).

Dans la suite, on décrit le montage avec cadre de finition. Pour le montage sans cadre de finition, laissez simplement le cadre de finition de côté.

### Montage sur boîte

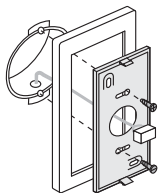

1. Placez la plaque de montage et le cadre de finition sur la boîte encastrée.
2. Fixez la plaque de base du gong pour montage apparent avec deux vis sur la boîte encastrée.

### Montage mural

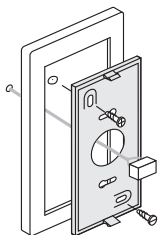

1. Dénudez le câble d'alimentation à ras du mur.
2. Déterminez l'emplacement de montage de telle façon que la plaque de montage soit centrée sur la sortie de câble et tracez les trous de forage.
3. Forez les deux trous de fixation et placez les chevilles.
4. Fixez la plaque de base avec le cadre de finition sur la paroi à l'aide de deux vis.

Lorsque vous avez fixé la plaque de montage, le gong pour montage apparent se raccorde comme suit:

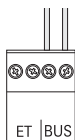

1. Raccordez le bus 2 fils aux bornes de BUS et le cas échéant les conducteurs du bouton d'appel d'étage aux bornes "ET" du connecteur. La longueur de ligne maximale entre le bouton d'appel d'étage et le gong pour montage apparent est de 20 m.



### Appel d'étage parallèle

Si l'appel d'étage doit se faire en même temps sur le gong pour montage apparent et sur la station d'appartement, le bouton d'appel d'étage est uniquement raccordé à un des deux appareils et affecté à l'autre, comme décrit dans le manuel système.

2. Faites glisser le connecteur sur les contacts de la carte à circuits imprimés d'appareil à la face arrière du gong pour montage apparent.

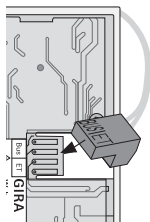

### Respectez la polarité

Faites attention à la concordance des désignations BUS et ET sur le connecteur et sur la carte.

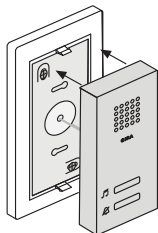

3. Fermez maintenant le gong pour montage apparent en plaçant la partie supérieure de boîtier sur la plaque de montage et en la verrouillant.

## Affecter le gong pour montage apparent à un bouton-poussoir d'appel

Pour affecter le gong pour montage apparent à un bouton-poussoir d'appel (d'une porte ou d'une station d'appartement), veuillez procéder comme suit:



1. Sur l'**appareil de commande**, appuyez pendant 3 s sur la touche "Prog. syst." pour lancer le mode de programmation.



2. Appuyez pendant 3 s sur le bouton-poussoir d'appel, jusqu'à ce que vous entendiez une courte tonalité d'acquiescement.



✓ Vous entendez une longue tonalité d'acquiescement.



### Relâcher la touche après 3 s

Si l'actionnement de touche n'est pas terminé après la première tonalité d'acquiescement, toutes les affectations de la station de porte ou d'appartement respective sont effacées après 3 s supplémentaires.



3. Sur le **gong pour montage apparent**, appuyez pendant 3 s sur la touche , jusqu'à ce que vous entendiez une courte tonalité d'acquiescement.



✓ Une longue tonalité d'acquiescement indique que l'affectation a réussi.  
Trois courtes tonalités d'acquiescement signalent une affectation incorrecte. La mémoire du gong pour montage apparent est éventuellement déjà affectée.



### Nombre max. de boutons-poussoirs d'appel

Veuillez tenir compte de ce qu'on peut affecter jusqu'à 15 boutons-poussoirs d'appel à un gong pour montage apparent.

- 1x  4. Sur l'**appareil de commande**, appuyez sur la touche "Prog. syst." pour mettre fin au mode de programmation.
5. Effectuez un test de fonctionnement.

## Effacer toutes les affectations d'un gong pour montage apparent

---

Pour effacer les affectations du gong pour montage apparent, veuillez procéder comme suit:



1. Sur l'**appareil de commande**, appuyez pendant 3 s sur la touche "Prog. syst." pour lancer le mode de programmation.



2. Sur le **gong pour montage apparent**, appuyez pendant 6 s sur la touche .



- ✓ Après 3 s vous entendez une courte tonalité d'acquiescement. Maintenez la touche enfoncée pendant 3 s supplémentaires, jusqu'à ce que vous entendiez une longue tonalité d'acquiescement, qui confirme que l'effacement a réussi.



3. Sur l'**appareil de commande**, appuyez sur la touche "Prog. syst." pour mettre fin au mode de programmation.

### Ouvrir l'appareil

Pour ouvrir le gong pour montage apparent, appuyez prudemment sur le crochet de verrouillage inférieur avec un tournevis, verticalement vers le haut.

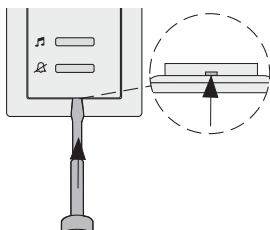

### Enlever la borne à fiche

L'autocollant à la face arrière de l'appareil indique par une flèche la direction d'extraction de la borne à fiche.

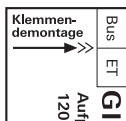



### Touches de commande



Les deux touches de commande du gong pour montage apparent commandent les fonctions suivantes:



### Régler le niveau sonore de la tonalité d'appel

Le niveau sonore de la tonalité d'appel peut être modifié en quatre niveaux.

3 s



Appuyez sur la touche pendant env. 3 secondes.



Il existe au total quatre niveaux sonores. A chaque actionnement de touche (3 secondes), le niveau sonore immédiatement supérieur est réglé. Lorsque le niveau le plus élevé est atteint, l'actionnement de touche suivant règle le niveau sonore le plus faible.

### Désactiver/activer la tonalité d'appel

Vous pouvez désactiver la tonalité d'appel du gong pour montage apparent.

1 x



Appuyez brièvement sur la touche pour désactiver la tonalité d'appel.

Lorsque la tonalité d'appel est désactivée, la touche est allumée en permanence.

Un appel entrant est signalé par le clignotement de la touche .

1 x



Appuyez à nouveau brièvement sur la touche pour réactiver la tonalité d'appel.

L'éclairage de la touche s'éteint.



### Désactiver la tonalité d'appel uniquement si nécessaire

Ne désactivez la tonalité d'appel que dans des cas exceptionnels. Sinon, le danger existe que vous n'entendiez pas la sonnerie, p. ex. en cas d'urgence.

## Régler la mélodie de tonalité d'appel

Le gong pour montage apparent offre un choix de cinq mélodies différentes de tonalité d'appel, qui peuvent être affectées individuellement au bouton d'appel d'étage, aux boutons-poussoirs d'appel de la station de porte ou aux boutons-poussoirs d'appel internes d'autres stations d'appartement. De la sorte, chaque habitant p. ex. d'un ménage comportant plusieurs personnes peut se voir affecter son propre bouton-poussoir d'appel (p. ex. parents, enfants) avec une mélodie de tonalité d'appel individuelle.

La mélodie de tonalité d'appel se règle comme suit:

M. Meier



1. Déclenchez la tonalité d'appel dont vous désirez modifier la mélodie. Appuyez à cet effet sur le bouton-poussoir d'appel correspondant, préalablement appris.

2. Pour modifier la mélodie de la tonalité d'appel déclenchée en dernier lieu, appuyez sur la touche  du gong pour montage apparent et maintenez-la enfoncée jusqu'à ce que vous entendiez la nouvelle mélodie de tonalité d'appel.

3. Pour sélectionner la mélodie de tonalité d'appel suivante, répétez l'étape 2.



✓ A chaque actionnement des touches , une autre mélodie de tonalité d'appel est réglée. Lorsque la dernière mélodie de tonalité d'appel est atteinte, l'actionnement de touche suivant règle la première mélodie.



### Indication

Lors de l'effacement d'une affectation de bouton-poussoir d'appel vers le gong pour montage apparent, la mélodie de tonalité d'appel correspondante est remise au réglage d'usine.

## Gong pour montage apparent avec bouton-poussoir de sonnette mécanique

---

En liaison avec un bouton-poussoir mécanique de sonnette et une alimentation, le gong pour montage apparent peut également être utilisé seul comme "sonnette de porte".

Raccordez à cet effet les différents composants comme dans l'exemple représenté ci-dessous.

Le raccordement de la tension d'alimentation du gong pour montage apparent (24 V DC aux bornes BUS) est sans polarité.

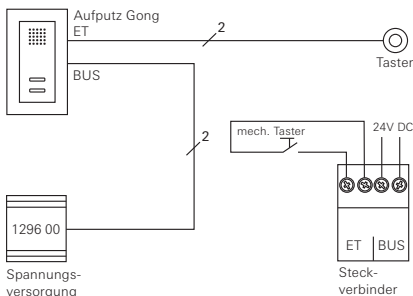

## Garantie

---

La garantie est octroyée dans le cadre des dispositions légales concernant le commerce spécialisé.

Veuillez remettre ou envoyer les appareils défectueux port payé avec une description du défaut au vendeur compétent pour vous (commerce spécialisé/installateur/revendeur spécialisé en matériel électrique).

Ceux-ci transmettent les appareils au Gira Service Center.

Gira  
Giersiepen GmbH & Co. KG  
Elektro-Installations-  
Systeme  
Postfach 1220  
42461 Radevormwald  
Deutschland  
Tel +49 (0) 21 95 / 602 - 0  
Fax +49 (0) 21 95 / 602 - 191  
[www.gira.de](http://www.gira.de)  
[info@gira.de](mailto:info@gira.de)

# GIRA