

Produktname: **Tastsensor 2fach mit Beschriftungsfeld**
 Bauform: Unterputz
 Artikel-Nr.: **0882 xx**
 ETS-Suchpfad: Gira Giersiepen, Taster, Taster 2fach, Tastsensor 2fach mit Beschriftungsfeld

Funktionsbeschreibung:

Der Tastsensor 2fach wird auf einen Unterputz-Busankoppler (Up-BA) gesteckt. Er gibt in Abhängigkeit von der geladenen Software bei Tastenbetätigung Telegramme auf den Gira instabus, die in den zugehörigen Aktoren Schalt-, Dimm- bzw. Jalousiefunktionen auslösen oder Lichtszenen vom Lichtszenentastsensor abrufen. Status- und Betriebsanzeige über LED möglich

Darstellung:**Abmessungen:**

Aufstecken auf Up-BA

Bedienelemente:

4 Tasten (2 Wippen)

1 LED grün: Betriebsanzeige (Betriebs-LED)
 2 LED rot: Funktionsanzeige (Status-LED)

Technische Daten:

Versorgung extern

Spannung: ---
 Leistungsaufnahme: ---
 Anschluß: ---

Versorgung *instabus* EIB

Spannung: 24 V DC (+6 V / -4 V) über Up-BA
 Leistungsaufnahme: 150 m W typisch
 Anschluß: 2 x 5 polige Stiftleiste

Eingang

Anzahl: ---
 Signalspannung: ---
 "0"-Signal: ---
 "1"-Signal: ---
 Kontakt geschlossen: ---
 Kontakt offen: ---
 Signalerkennung: ---
 Signalstrom: ---
 Signaldauer: ---
 Leistungsaufnahme pro Kanal: ---
 Anschluß: ---
 Länge der Eingangsleitung: ---

instabus EIB System

Sensor

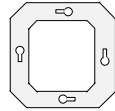

Ausgang

Anzahl:	---
Kontaktart:	---
Nennspannung:	---
Mindestlast:	---
Nennstrom:	---
Verlustleistung:	---
Anschluß:	---
Schaltleistung:	---
	ohmsche Last
	Glühlampen
	HV-Halogen
	NV-Halogen, gewickelter Trafo
	NV-Halogen, Tronic Trafo
	Quecksilberdampflampen
	Halogenmetaldampflampen
	Leuchtstofflampen unkompensiert
	Leuchtstofflampen Duo-Schaltung
	Leuchtstofflampen parallel kompensiert

Schutzart:	IP 20
Isolationsspannung:	nach V VDE 0829 Teil 230
Prüfzeichen:	---
Verhalten bei Spannungsausfall	
Nur Busspannungsausfall	keine Funktionsänderung, LED aus
Nur Netzspannungsausfall	---
Bus- und Netzspannungsausfall	---
Verhalten beim Wiedereinschalten	
Nur Busspannungsausfall	keine Funktionsänderung, LED aus
Nur Netzspannungsausfall	---
Bus- und Netzspannungsausfall	---
Umgebungstemperatur:	-5°C bis +45°C
max. Gehäusetemperatur:	+45 °C
Lager-/Transporttemperatur:	-25 °C bis +75 °C
Einbaulage:	beliebig
Mindestabstände:	---
Befestigungsart:	Aufstecken auf Up-BA

Anschlußbild:

Klemmenbelegung:

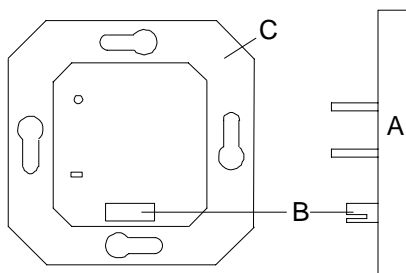

- A) Tastsensor 2fach
- B) AST
- C) Netzankoppler

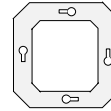
**Software-Beschreibung:**

ETS-Suchpfad:

Gira Giersiepen, Taster, Taster 2fach, Tastsensor 2fach mit Beschriftungsfeld

ETS-Symbol:

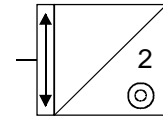
**Applikationen:**

Kurzbeschreibung:	Name:	Von:	Seite:	Datenbank
Schalten mit Statusanzeige	Schalten, Status 100302	01.97	5	ab 2.0
Schalten mit Sendekontrolle	Schalten, Bestätigung 100A02	01.97	7	ab 2.0
Dimmen und Schalten	Dimmen 102A01	01.97	9	ab 2.0
Jalousie Auf/Ab und Lamellenverstellung	Jalousie 102B01	01.97	11	ab 2.0
Übertragung eines 8 Bit Wertes	Wertgeber 101C02	01.97	13	ab 2.0
Schalten mit Togglen / separater LED Ansteuerung	Schalten/Tasten 103402	01.97	15	ab 2.0
Dimmen und Jalousie	Dimmen/Jalousie 103A02	01.97	19	ab 2.0
Schalten und Jalousie	Schalten/Jalousie 103B02	01.97	23	ab 2.0
Schalten und Dimmen	Schalten/Dimmen 103C02	01.97	29	ab 2.0
Jalousie und Schalten	Jalousie 104702	07.98	35	ab 2.2

instabus EIB System

Sensor

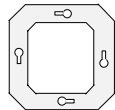

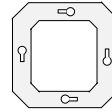

Applikationsbeschreibung: Schalten, Status 100302

- Status-LED für obere/untere Taste: Leuchtet bei erfolgreichem Senden oder Empfang eines EIN-Telegrammes der linken (rechten) Wippe, erlischt bei erfolgreichem Senden oder Empfang eines AUS-Telegrammes der linken (rechten) Wippe.
- Betriebs-LED: Leuchtet nach Anlegen der Versorgungsspannung.
- linken Taste: Bei Betätigung der linken Taste wird ein EIN(AUS)-Telegramm gesendet.
- rechten Taste: Bei Betätigung der rechten Taste wird ein AUS(EIN)-Telegramm gesendet.

Objekt 0, 1 (Schalten): 1 Bit Objekt zum Senden eines Schalt-Telegramms bei Betätigung der Wippe.

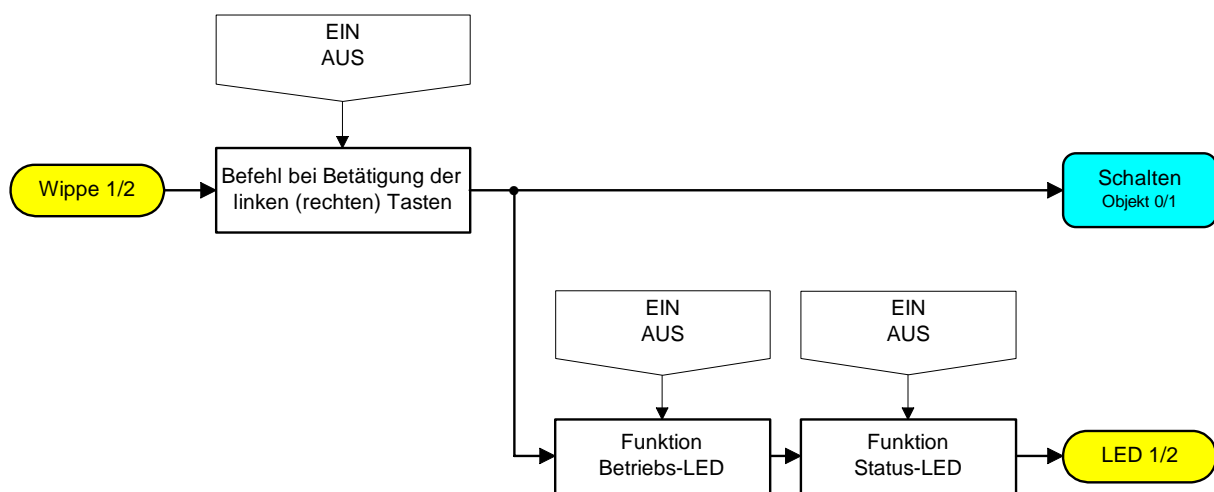

Funktionsschaltbild

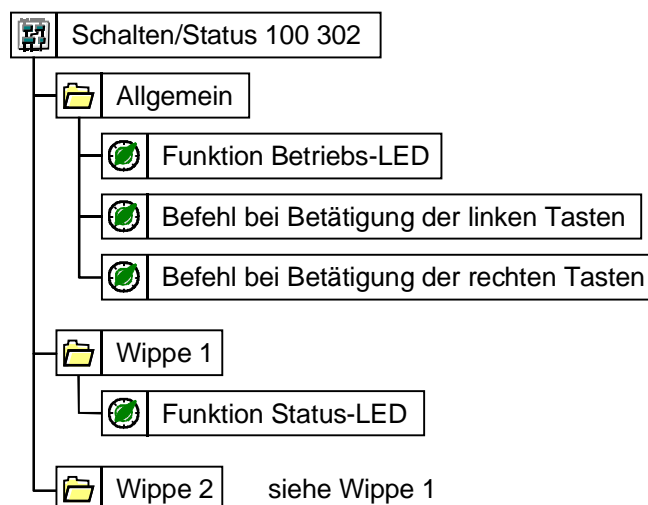

Parameterbild

instabus EIB System

Sensor

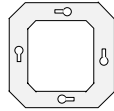

Anzahl der Adressen (max):	10			
Anzahl der Zuordnungen (max):	10			
Kommunikationsobjekte:	2			
Objekt:	Funktion:	Name:	Typ:	Flag:
0	Schalten	Wippe 1	1 Bit	SKÜ
1	Schalten	Wippe 2	1 Bit	SKÜ

Parameter:		
Beschreibung:	Werte:	Kommentar:
Allgemein		
Funktion Betriebs-LED	EIN	Leuchtet nach Anlegen der Versorgungsspannung
	AUS	Immer AUS
Befehl bei Betätigung der linken Tasten	EIN	Bei Betätigung wird ein EIN-Telegramm gesendet.
	AUS	Bei Betätigung wird ein AUS-Telegramm gesendet.
Befehl bei Betätigung der rechten Tasten	EIN	Bei Betätigung wird ein EIN-Telegramm gesendet.
	AUS	Bei Betätigung wird ein AUS-Telegramm gesendet.
Wippe 1		
Funktion Status-LED	EIN	Leuchtet bei erfolgreichem Senden oder Empfang eines EIN-Telegrammes Erlischt bei erfolgreichem Senden oder Empfang eines AUS-Telegrammes.
	AUS	Immer AUS
Wippe 2		siehe Wippe 1

Bemerkung zur Software

- **Achtung:** Nicht verwendete Objekte mit einer Dummy-Adresse belegen!

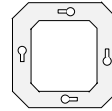

Applikationsbeschreibung: Schalten, Bestätigung 100A02

- Status-LED: Leuchtet bei erfolgreichem Senden eines EIN-/AUS-Telegrammes für 2,7 sec (Kanal 1 und Kanal 2).
- Betriebs-LED: Leuchtet nach Anlegen der Versorgungsspannung
- Bei Betätigung der linken/rechten Taste wird ein EIN(AUS)-Telegramm gesendet.

Objekt 0, 1 (Schalten): 1 Bit Objekt zum Senden eines Schalt-Telegramms bei Betätigung der Wippe.

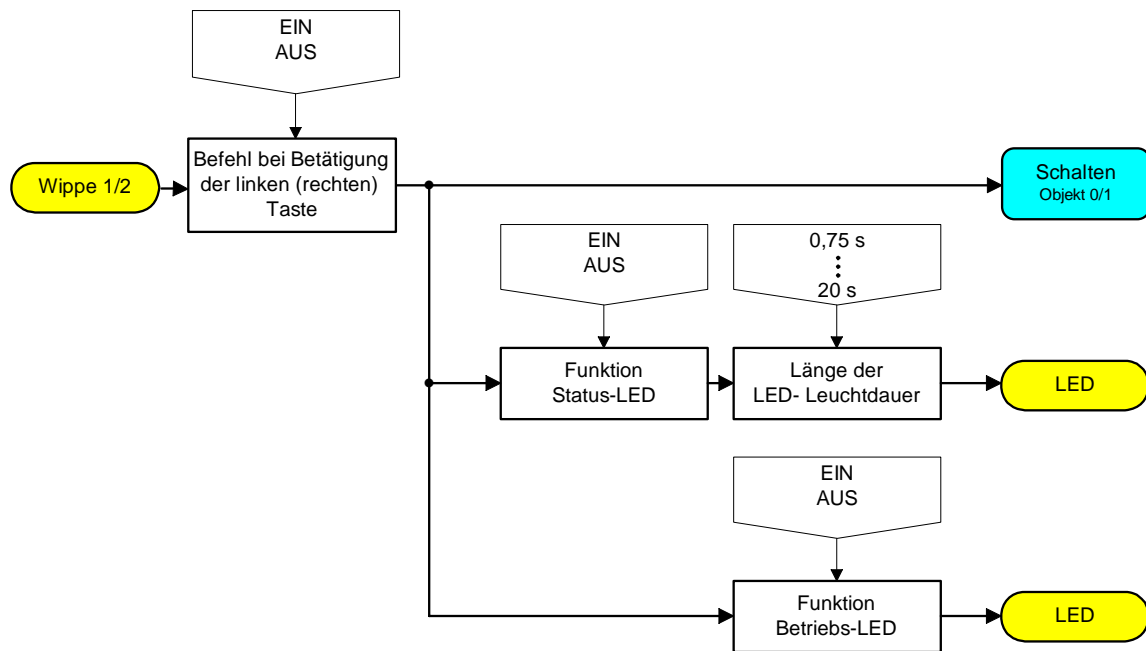

Funktionsschaltbild

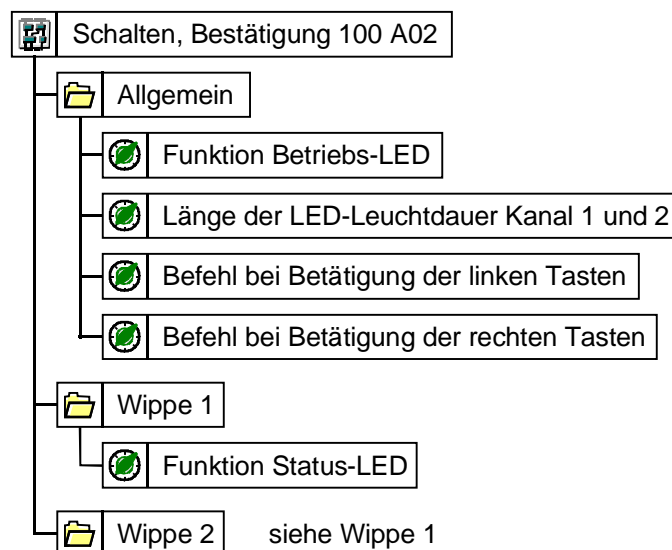

Parameterbild

instabus EIB System

Sensor

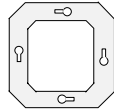

Anzahl der Adressen (max):	8			
Anzahl der Zuordnungen (max):	9			
Kommunikationsobjekte:	2			
Objekt:	Funktion:	Name:	Typ:	Flag:
0	Schalten	Wippe 1	1 Bit	SKÜ
1	Schalten	Wippe 2	1 Bit	SKÜ

Parameter:		
Beschreibung:	Werte:	Kommentar:
Allgemein		
Funktion Betriebs-LED	EIN AUS	Leuchtet nach Anlegen der Versorgungsspannung Immer AUS
Länge der LED-Leuchtdauer Kanal 1 und 2	0,75 s--1,5 s--2,25 s-- 2,7 s --3 s 4,5 s--6 s--10 s--15 s--20 s	Die Status-LED leuchtet bei Senden eines EIN-/AUS-Telegrammes für xx sec.
Befehl bei Betätigung der linken Tasten	EIN AUS	Bei Betätigung wird ein EIN-Telegramm gesendet. Bei Betätigung wird ein AUS-Telegramm gesendet.
Befehl bei Betätigung der rechten Tasten	EIN AUS	Bei Betätigung wird ein EIN-Telegramm gesendet. Bei Betätigung wird ein AUS-Telegramm gesendet.
Wippe 1		
Funktion Status-LED	EIN AUS	Leuchtet bei erfolgreichem Senden eines EIN-/AUS-Telegrammes für xx sec. Immer AUS
Wippe 2		siehe Wippe 1

Bemerkung zur Software

- **Achtung:** Nicht verwendete Objekte mit einer Dummy-Adresse belegen!

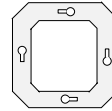

Applikationsbeschreibung: Dimmen 102A01

- Status-LED: Leuchtet bei erfolgreichem Senden oder Empfang eines EIN-Telegrammes (nur Reaktion auf Schaltobjekt, nicht auf Dimmobjekt).
Erlischt bei erfolgreichem Senden oder Empfang eines AUS-Telegrammes (nur Reaktion auf Schaltobjekt, nicht auf Dimmobjekt).
- Betriebs-LED: Leuchtet nach Anlegen der Versorgungsspannung
- linke Tasten: kurze Betätigung (40 - 400 ms) EIN-Telegramm
lange Betätigung (> 400 ms) Start Dimmen aufwärts, loslassen erzeugt STOP-Telegramm
- rechte Tasten: kurze Betätigung (40 - 400 ms) AUS-Telegramm
lange Betätigung (> 400 ms) Start Dimmen abwärts, loslassen erzeugt STOP-Telegramm

Objekt 0, 1 (Schalten): 1 Bit Objekt zum Senden eines Schalt-Telegramms bei Betätigung der Wippe.

Objekt 2, 3 (Dimmen): 4 Bit Objekt zur Ansteuerung eines Dimmaktors mit einem Telegramm zur Helligkeitsänderung.

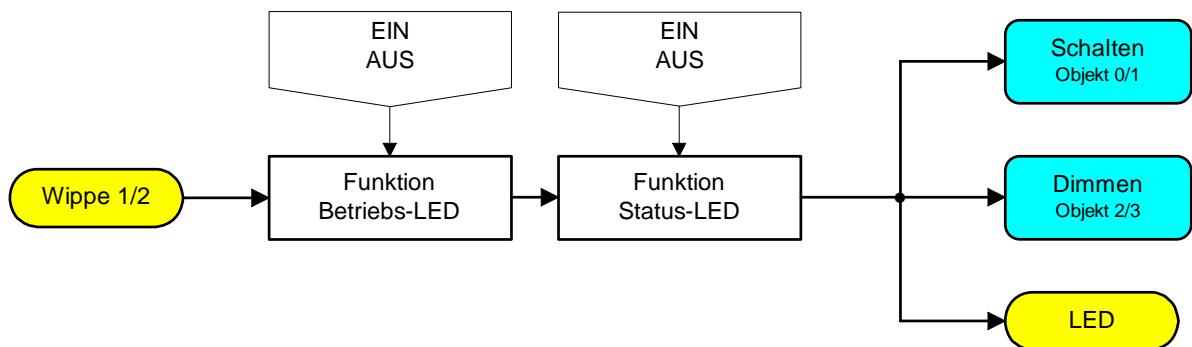

Funktionsschaltbild

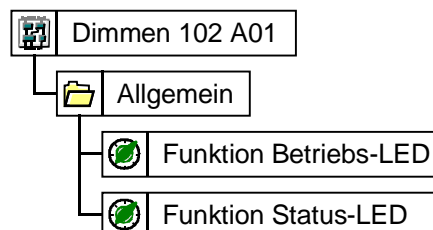

Parameterbild

instabus EIB System

Sensor

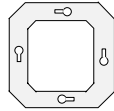

Anzahl der Adressen (max):		6		
Anzahl der Zuordnungen (max):		6		
Kommunikationsobjekte:		4		
Objekt:	Funktion:	Name:	Typ:	Flag:
0	Schalten	Wippe 1	1 Bit	SKÜ
1	Schalten	Wippe 2	1 Bit	SKÜ
2	Dimmen	Wippe 1	4 Bit	KÜ
3	Dimmen	Wippe 2	4 Bit	KÜ

Parameter:		
Beschreibung:	Werte:	Kommentar:
Allgemein		
Funktion Betriebs-LED	EIN	Leuchtet nach Anlegen der Versorgungsspannung
	AUS	Immer AUS
Funktion Status-LED	EIN	Leuchtet bei erfolgreichem Senden oder Empfang eines EIN-Telegrammes (nur Schaltobjekt). Erlischt bei erfolgreichem Senden oder Empfang eines AUS-Telegrammes (nur Schaltobjekt).
	AUS	Immer AUS

Bemerkung zur Software

- **Achtung:** Nicht verwendete Objekte mit einer Dummy-Adresse belegen!

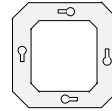

Applikationsbeschreibung: Jalousie 102B01

- Status-LED: Immer AUS.
- Betriebs-LED: Leuchtet nach Anlegen der Versorgungsspannung.
- linke (rechte) Tasten: kurze Betätigung (< 390 ms) löst einen Schritimpuls aus.
lange Betätigung (> 390 ms) löst einen Schritimpuls und das Telegramm für Dauerlauf AUF (AB) aus.

Objekt 0, 1 (Kurzzeitbetrieb): 1 Bit Objekt zur Ansteuerung eines Jalousieaktors mit einem Kurzzeitbefehl (z.B. zur Lamellenverstellung)

Objekt 2, 3 (Langzeitbetrieb): 1 Bit Objekt zur Ansteuerung eines Jalousieaktors mit einem Langzeitbefehl.

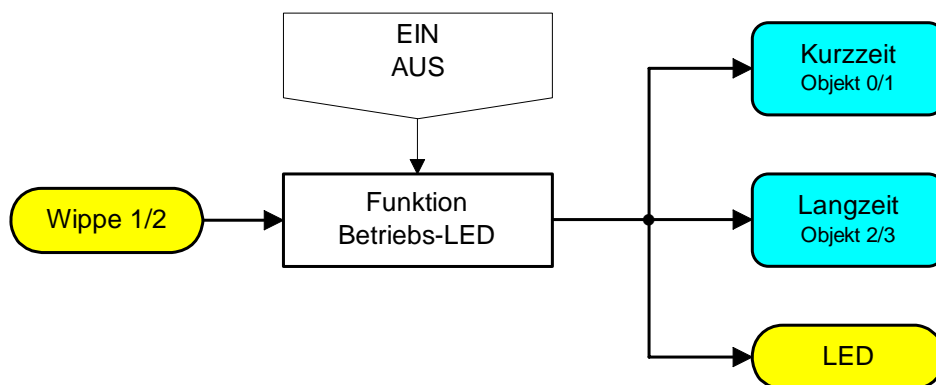

Funktionsschaltbild

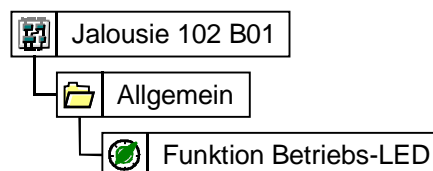

Parameterbild

instabus EIB System

Sensor

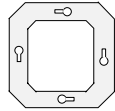

Anzahl der Adressen (max): 8

Anzahl der Zuordnungen (max): 8

Kommunikationsobjekte: 4

Objekt:	Funktion:	Name:	Typ:	Flag:
0	Kurzzeitbetrieb	Wippe 1	1 Bit	SKÜ
1	Kurzzeitbetrieb	Wippe 2	1 Bit	SKÜ
2	Langzeitbetrieb	Wippe 1	1 Bit	SKÜ
3	Langzeitbetrieb	Wippe 2	1 Bit	SKÜ

Parameter:

Beschreibung:	Werte:	Kommentar:
Allgemein		
Funktion Betriebs-LED	EIN	Leuchtet nach Anlegen der Versorgungsspannung
	AUS	Immer AUS

Bemerkung zur Software

Achtung: Nicht verwendete Objekte mit einer Dummy-Adresse belegen!

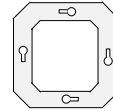

Applikationsbeschreibung: Wertgeber 101C02

- Funktions-LED: Leuchtet nach dem Drücken einer Taste für 1 sec.
- Betriebs-LED: Leuchtet nach Anlegen der Versorgungsspannung.
- Betriebsarten: Lichtszenenabruf mit / ohne Speicherfunktion bzw. als Wertgeber.
- Bei Betätigung der linken/rechten Taste wird eine Lichtszene bzw. ein Wert abgerufen.

Objekt 0 (Wert/Lichtszene): 1 Byte Objekt zum Senden eines Wertes/Lichtszene.

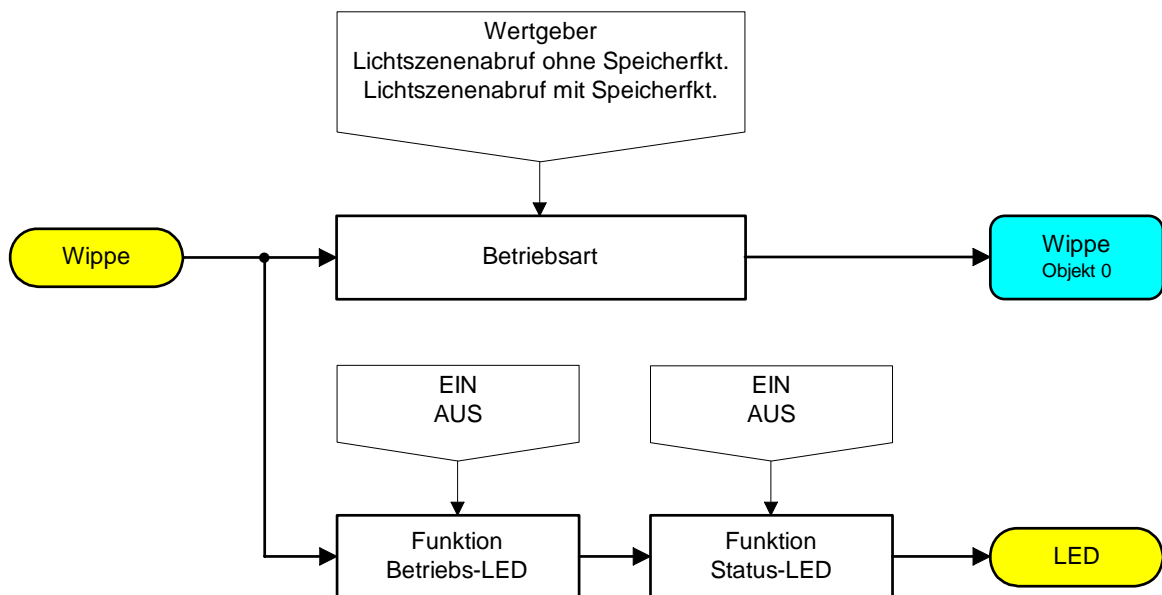

Funktionsschaltbild

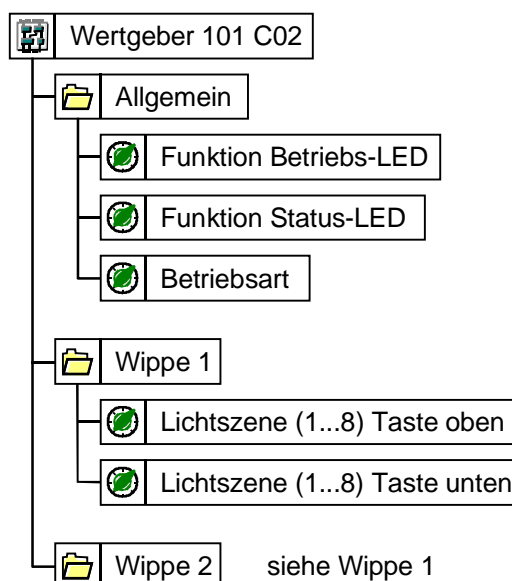

Parameterbild

instabus EIB System

Sensor

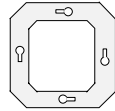

Anzahl der Adressen (max):	1			
Anzahl der Zuordnungen (max):	--			
Kommunikationsobjekte:	1			
Objekt:	Funktion:	Name:	Typ:	Flag:
0	Wert / Lichtszene	Wippen	1 Byte	KÜ

Parameter:		
Beschreibung:	Werte:	Kommentar:
Allgemein		
Status Betriebs-LED	EIN AUS	Leuchtet nach Anlegen der Versorgungsspannung Immer AUS
Status Funktions-LED	EIN AUS	Leuchtet in Abhängigkeit der vorgewählten Betriebsart. Immer AUS
Betriebsart	Lichtszenenabruf ohne Speicherfunktion Lichtszenenabruf mit Speicherfunktion Dimmwertgeber	Bei Tastenbetätigung wird eine Lichtszene vom Lichtszene-tastensensor abgerufen. Die Funktions-LED leuchtet bei Tastendruck für 1 sec. Bei kurzer Tastenbetätigung (< 5 sec) wird eine Lichtszene vom Lichtszene-tastensensor abgerufen, die Funktions-LED leuchtet nach dem Loslassen der Taste für 1 sec. Bei längerer Tastenbetätigung (> 5 sec) wird eine Lichtszene im Lichtszene-tastensensor abgespeichert, die Funktions-LED leuchtet nach 5 sec für die Dauer der Speicherung (min. 3 sec.). Bei Tastenbetätigung wird ein Dimmwert an den Dimmkaktor gesendet, die Funktions-LED leuchtet bei Tastendruck für 1 sec.
Wippe 1		
Lichtszene (1...8) Taste links	(1 bis 8) bei Lichtszene Default 1	Nummer der Lichtszene, die abgerufen werden soll.
Lichtszene (1...8) Taste rechts	(1 bis 8) bei Lichtszene Default 3	Nummer der Lichtszene, die abgerufen werden soll.
Wert (1...255) Taste links	(0 bis 255) bei Wertgeber Default 1	Helligkeitswert, der an den Dimmkaktor gesendet wird.
Wert (1...255) Taste rechts	(0 bis 255) bei Wertgeber Default 3	Helligkeitswert, der an den Dimmkaktor gesendet wird.
Wippe 2		siehe Wippe 1

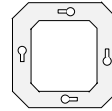

Applikationsbeschreibung: Schalten / Tasten 103402

- Status-LED (getrennt einstellbar für Tasten oben und unten): Leuchtet bei erfolgreichem Senden oder Empfang eines EIN-, erlischt bei erfolgreichem Senden oder Empfang eines AUS-Telegrammes.
- Betriebs-LED : Leuchtet nach Anlegen der Versorgungsspannung.
- Befehl bei Betätigung der linken (rechten) Taste: Bei Betätigung der linken (rechten) Taste wird ein EIN (AUS)-Telegramm gesendet (getrennt einstellbar für Tasten oben und unten).

Objekt 0, 1, 2, 3 (Schalten): 1 Bit Objekt zum Senden eines Schalt-Telegramms bei Betätigung der Wippe 1 und 2.

Objekt 4, 5 (LED-Ansteuerung): 1 Bit Objekt zum Senden bzw. Empfang von Ein- oder Aus-Telegramme; zum separaten Schalten der Status-LED.

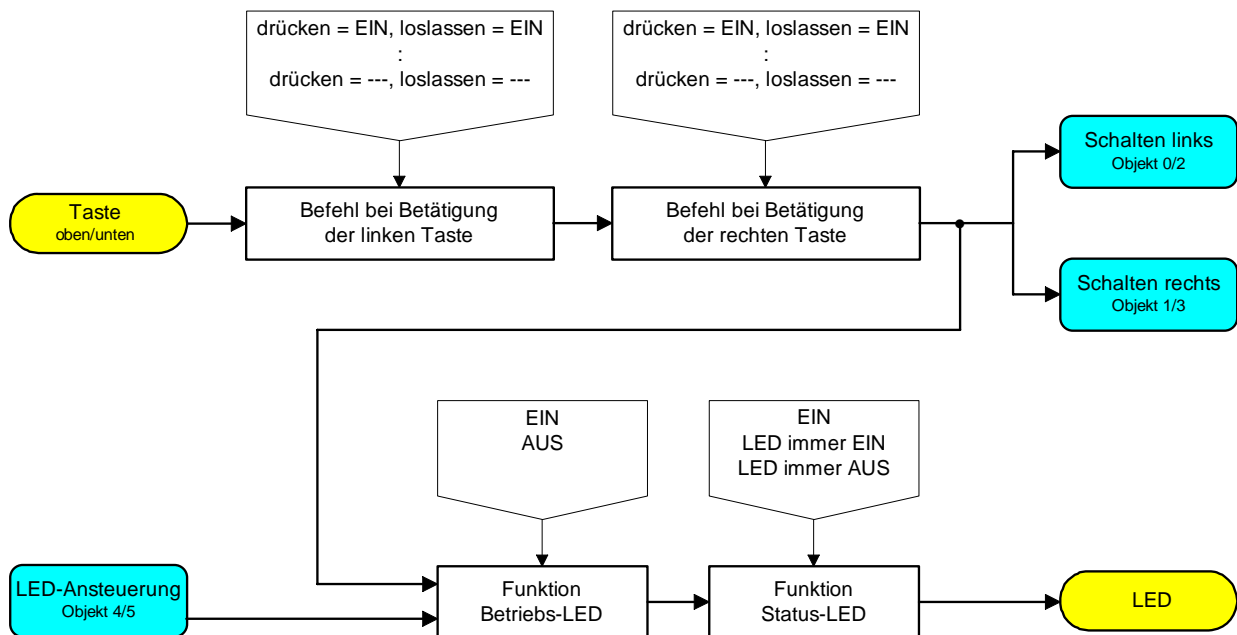

Funktionsschaltbild

instabus EIB System

Sensor

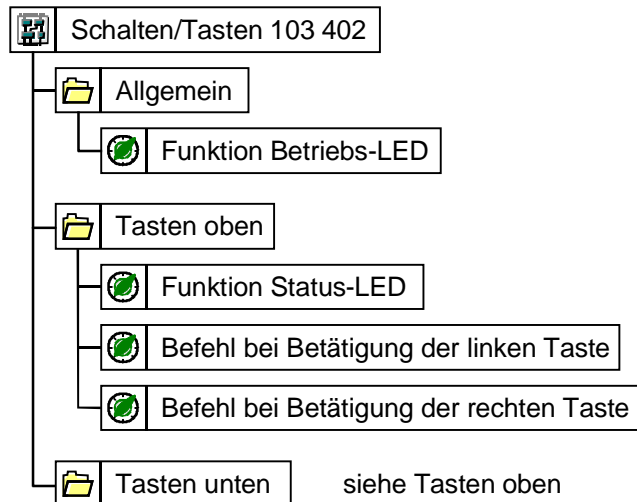
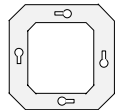

Parameterbild

Anzahl der Adressen (max): 11
 Anzahl der Zuordnungen (max): 11
 Kommunikationsobjekte: 6

Objekt:	Funktion:	Name:	Typ:	Flag:
0	Schalten	Taste oben links	1 Bit	SKÜ
1	Schalten	Taste oben rechts	1 Bit	SKÜ
2	Schalten	Taste unten links	1 Bit	SKÜ
3	Schalten	Taste unten rechts	1 Bit	SKÜ
4	LED-Ansteuerung	Status-LED oben	1 Bit	SKÜ
5	LED-Ansteuerung	Status-LED unten	1 Bit	SKÜ

Parameter:		
Beschreibung:	Werte:	Kommentar:
<div style="border: 1px solid black; padding: 2px;"> Allgemein </div>		
Funktion Betriebs-LED	EIN	Leuchtet nach Anlegen der Versorgungsspannung
	AUS	Immer AUS
<div style="border: 1px solid black; padding: 2px;"> Tasten oben </div>		
Funktion Status-LED	EIN	Leuchtet bei erfolgreichem Senden oder Empfang eines EIN-Telegrammes Erlischt bei erfolgreichem Senden oder Empfang eines AUS-Telegrammes.
	LED immer EIN	Immer EIN
	LED immer AUS	Immer AUS

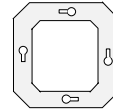

Tasten oben		
<p>Befehl bei Betätigung der linken (rechten) Taste</p> <p>(getrennt einstellbar für obere linke / rechte und untere linke / rechte Taste)</p>	<p>drücken = EIN loslassen = --- (default für linke Taste)</p> <p>drücken = AUS loslassen = --- (default für rechte Taste)</p> <p>drücken = UM loslassen = ---</p> <p>drücken = --- loslassen = EIN</p> <p>drücken = --- loslassen = AUS</p> <p>drücken = --- loslassen = UM</p> <p>drücken = EIN loslassen = AUS</p> <p>drücken = AUS loslassen = EIN</p> <p>drücken = EIN loslassen = EIN</p> <p>drücken = AUS loslassen = AUS</p> <p>drücken = --- loslassen = ---</p>	<p>Beim Drücken wird ein EIN-Telegramm und beim Loslassen kein Telegramm gesendet.</p> <p>Beim Drücken wird ein AUS-Telegramm und beim Loslassen kein Telegramm gesendet.</p> <p>Beim Drücken wird ein Telegramm und beim Loslassen kein Telegramm gesendet. (Schaltobjekt = 1, Telegramm AUS, Schaltobjekt = 0, Telegramm EIN)</p> <p>Beim Drücken wird kein Telegramm und beim Loslassen ein EIN-Telegramm gesendet.</p> <p>Beim Drücken wird kein Telegramm und beim Loslassen ein AUS-Telegramm gesendet.</p> <p>Beim Drücken wird kein Telegramm und beim Loslassen ein Telegramm gesendet. (Schaltobjekt = 1, Telegramm AUS, Schaltobjekt = 0, Telegramm EIN)</p> <p>Beim Drücken wird ein EIN-Telegramm und beim Loslassen ein AUS-Telegramm gesendet.</p> <p>Beim Drücken wird ein AUS-Telegramm und beim Loslassen ein EIN-Telegramm gesendet.</p> <p>Beim Drücken wird ein EIN-Telegramm und beim Loslassen ein EIN-Telegramm gesendet.</p> <p>Beim Drücken wird ein AUS-Telegramm und beim Loslassen ein AUS-Telegramm gesendet.</p> <p>Beim Drücken und Loslassen wird kein Telegramm gesendet. Verwenden, wenn Wippe nicht belegt ist.</p>
Tasten unten		siehe Tasten oben

instabus EIB System

Sensor

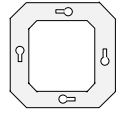

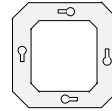

Applikationsbeschreibung: Dimmen/Jalousie 103A02

Einsetzbar als Dimm- / Schaltsensor und Jalousiesensor.

Der Dimm- / Schaltsensor ist konfigurierbar als

- Dimmsensor mit Stoptelegramm
- Dimmsensor mit zyklischer Telegrammwiederholung (Schrittweite wählbar)
- Schaltsensor (Zeit zwischen Schalten und Dimmen sehr groß wählen, beim Loslassen der Taste wird Schalttelegramm gesendet).

Der Jalousiesensor ist konfigurierbar mit

- der Anzahl der Schrittbefehle,
- der Zeit zwischen Lamellenverstellung und Dauerlauf,
- der Wahl der Tasten (linke Taste rauf oder runter, rechte Taste runter oder rauf).

Dem Dimm- / Schaltsensor wird die Funktion der Status-LED zugeordnet (immer an, immer aus, Status, Bestätigung mit wählbarer Leuchtdauer).

Objekt 0 (Schalten): 1 Bit Objekt zum Senden eines Schalt-Telegramms bei Betätigung der Wippe.

Objekt 1 (Dimmen): 4 Bit Objekt zur Ansteuerung eines Dimmaktors mit einem Telegramm zur Helligkeitsänderung.

Objekt 2 (Kurzzeitbetrieb): 1 Bit Objekt zur Ansteuerung eines Jalousieaktors mit einem Kurzzeitbefehl (z.B. zur Lamellenverstellung).

Objekt 3 (Langzeitbetrieb): 1 Bit Objekt zur Ansteuerung eines Jalousieaktors mit einem Langzeitbefehl.

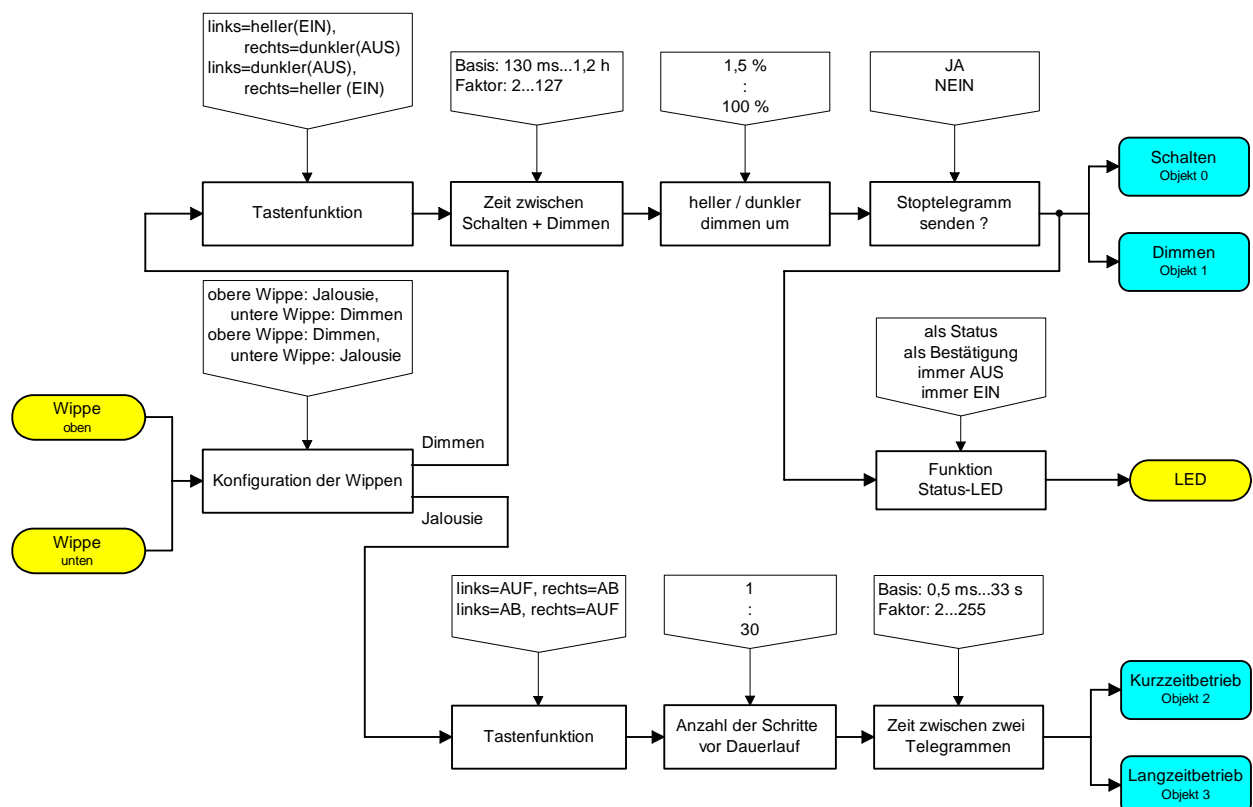

Funktionsschaltbild

instabus EIB System

Sensor

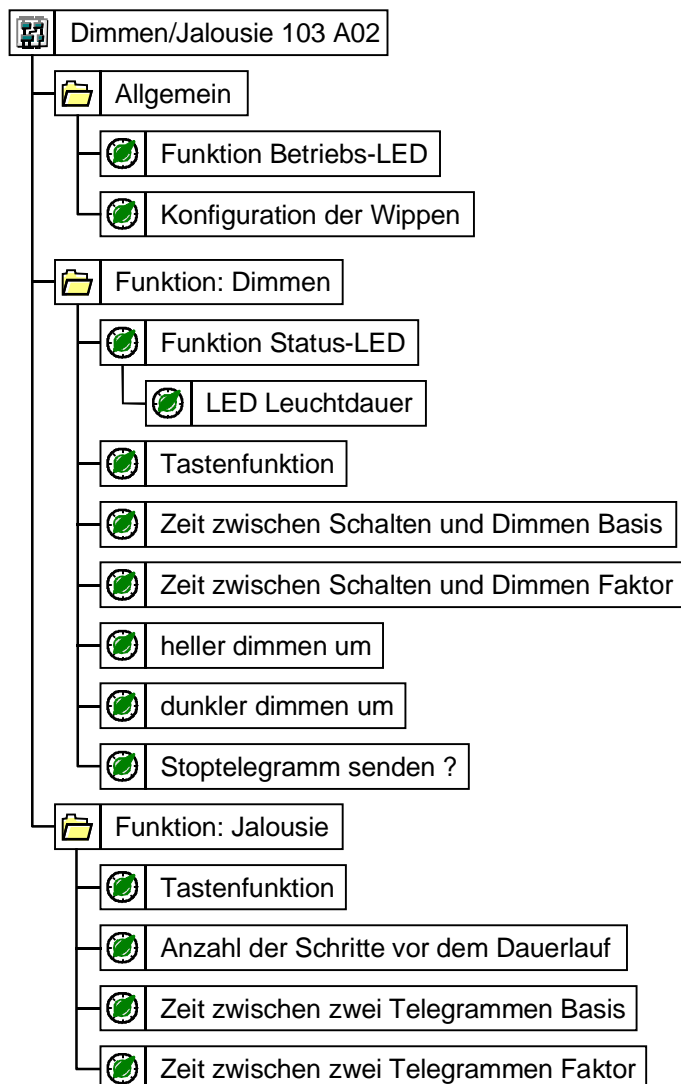
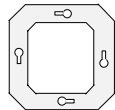

Parameterbild

Anzahl der Adressen (max):	5			
Anzahl der Zuordnungen (max):	5			
Kommunikationsobjekte:	4			
Objekt:	Funktion:	Name:	Typ:	Flag:
0	Schalten	Wippe	1 Bit	SKÜ
1	Dimmen	Wippe	4 Bit	KÜ
2	Kurzzeitbetrieb	Wippe	1 Bit	SKÜ
3	Langzeitbetrieb	Wippe	1 Bit	SKÜ

Parameter:		
Beschreibung:	Werte:	Kommentar:
Allgemein		
Funktion Betriebs-LED	EIN	Leuchtet nach Anlegen der Versorgungsspannung
	AUS	Immer AUS

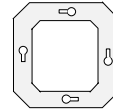

Allgemein		
Konfiguration der Wippen	<p>obere Wippe: Jalousie, untere Wippe: Dimmen</p> <p>obere Wippe: Dimmen, untere Wippe: Jalousie</p>	<p>Der oberen Wippe wird die Jalousiefunktion zugeordnet. Der unteren Wippe wird die Dimmfunktion zugeordnet.</p> <p>Der oberen Wippe wird die Dimmfunktion zugeordnet. Der unteren Wippe wird die Jalousiefunktion zugeordnet.</p>
Funktion: Dimmen		
Funktion der Status-LED	<p>als Status</p> <p>als Bestätigung</p> <p>immer AUS</p> <p>immer EIN</p>	<p>Leuchtet bei erfolgreichem Senden oder Empfang eines EIN-Telegrammes (nur Schaltobjekt). Erlischt bei erfolgreichem Senden oder Empfang eines AUS-Telegrammes (nur Schaltobjekt).</p> <p>Die Status-LED leuchtet bei Senden eines EIN-/AUS-Telegrammes für xx sec (nur Schaltobjekt).</p> <p>Die LED ist immer ausgeschaltet</p> <p>Die LED ist immer eingeschaltet (VZ)</p>
LED Leuchtdauer	0,75s -- 2,25 s -- 3 s -- 4,5 s 6 s -- 10 s -- 15 s	Die Status-LED leuchtet bei Senden eines EIN-/AUS-Telegrammes für xx sec (nur Schaltobjekt). (VZ)
Tastenfunktion	<p>links = heller (EIN), rechts = dunkler (AUS)</p> <p>links = dunkler (AUS), rechts = heller (EIN)</p>	<p>Bei Betätigung der linken Taste wird eingeschaltet bzw. heller gedimmt, bei Betätigung der rechten Taste wird ausgeschaltet bzw. dunkler gedimmt.</p> <p>Bei Betätigung der linken Taste wird ausgeschaltet bzw. dunkler gedimmt, bei Betätigung der rechten Taste wird eingeschaltet bzw. heller gedimmt. (VZ)</p>
Zeit zwischen Schalten und Dimmen Basis	130 ms - 260 ms - 520 ms 1 s - 2,1 s - 4,2 s - 8,4 s - 17 s 34 s - 1,1 min - 2,2 min - 4,5 min 9,0 min - 18 min - 35 min - 1,2 h	Zeit für Schaltbefehl. Wird die Taste für Zeit \geq Faktor \cdot Basis gedrückt, wird ein Dimmbefehl ausgeführt. (VZ)
Zeit zwischen Schalten und Dimmen Faktor (2...127)	2 bis 127 (Default 3)	Multiplikator zur Zeitbasis Default: 3 \cdot 130 ms = 390 ms (VZ)

Mit **(VZ)** gekennzeichnete Parameter nur einstellbar bei „Vollem Zugriff“

instabus EIB System

Sensor

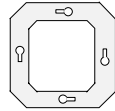

Funktion: Dimmen		
heller dimmen um 100 % 6 % 50 % 3 % 25 % 1,5 % 12,5 %		Solange kein STOP-Telegramm gesendet wird, wird bei Betätigung der oberen Taste mit einem Dimmtelegramm um xx % des Dimmbereiches heller gedimmt. (VZ)
dunkler dimmen um 100 % 6 % 50 % 3 % 25 % 1,5 % 12,5 %		Solange kein STOP-Telegramm gesendet wird, wird bei Betätigung der unteren Taste mit einem Dimmtelegramm um xx % des Dimmbereiches dunkler gedimmt. (VZ)
Stoptelegramm senden	JA NEIN	Beim Loslassen der Taste wird ein STOP-Telegramm gesendet. Beim Loslassen der Taste wird kein STOP-Telegramm gesendet. (VZ)
Funktion: Jalousie		
Tastenfunktion	links = AUF, rechts = AB links = AB, rechts = AUF	Bei Betätigung der linken Taste wird die Jalousie aufgefahren, bei Betätigung der rechten Taste wird die Jalousie abgefahren. Bei Betätigung der linken Taste wird die Jalousie abgefahren, bei Betätigung der rechten Taste wird die Jalousie aufgefahren. (VZ)
Anzahl der Schrittbefehle vor dem Dauerlauf (1...30)	1 bis 30 (Default 1)	Schrittpulse für Lamellenverstellung. (VZ)
Zeit zwischen zwei Telegrammen Basis	0,5 ms -- 8 ms -- 130 ms 2,1 s -- 33 s	Zeit zwischen den Schrittpulsen und Zeit zwischen Schrittpuls und Dauerlauf (Zeit = Faktor · Basis) (VZ)
Zeit zwischen zwei Telegrammen Faktor (2...255)	2 bis 255 (Default 46)	Multiplikator zur Zeitbasis Default: 46 · 8 ms = 368 ms (VZ)

Mit (VZ) gekennzeichnete Parameter nur einstellbar bei „Vollem Zugriff“

Bemerkung zur Software

- **Achtung:** Nicht verwendete Objekte mit einer Dummy-Adresse belegen!

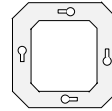

Applikationsbeschreibung: Schalten/Jalousie 103B02

Einsetzbar als Schaltsensor und Jalousiesensor.

Der Schalt- / Jalousiesenor ist konfigurierbar als

- Schaltsensor in Schalt-, Tast- und Togglefunktion

Der Jalousiesensor ist konfigurierbar mit

- der Anzahl der Schrittbeefehle,
- der Zeit zwischen Lamellenverstellung und Dauerlauf,
- der Wahl der Tasten (linke Taste rauf oder runter, rechte Taste runter oder rauf).

Dem Schaltsensor wird die Funktion der Status-LED zugeordnet (immer an, immer aus, Status, Bestätigung mit wählbarer Leuchtdauer).

Objekt 0, 1 (Schalten): 1 Bit Objekt zum Senden eines Schalt-Telegramms bei Betätigung der Wippe.

Objekt 2 (Kurzzeitbetrieb): 1 Bit Objekt zur Ansteuerung eines Jalousieaktors mit einem Kurzzeitbefehl (z.B. zur Lamellenverstellung)

Objekt 3 (Langzeitbetrieb): 1 Bit Objekt zur Ansteuerung eines Jalousieaktors mit einem Langzeitbefehl.

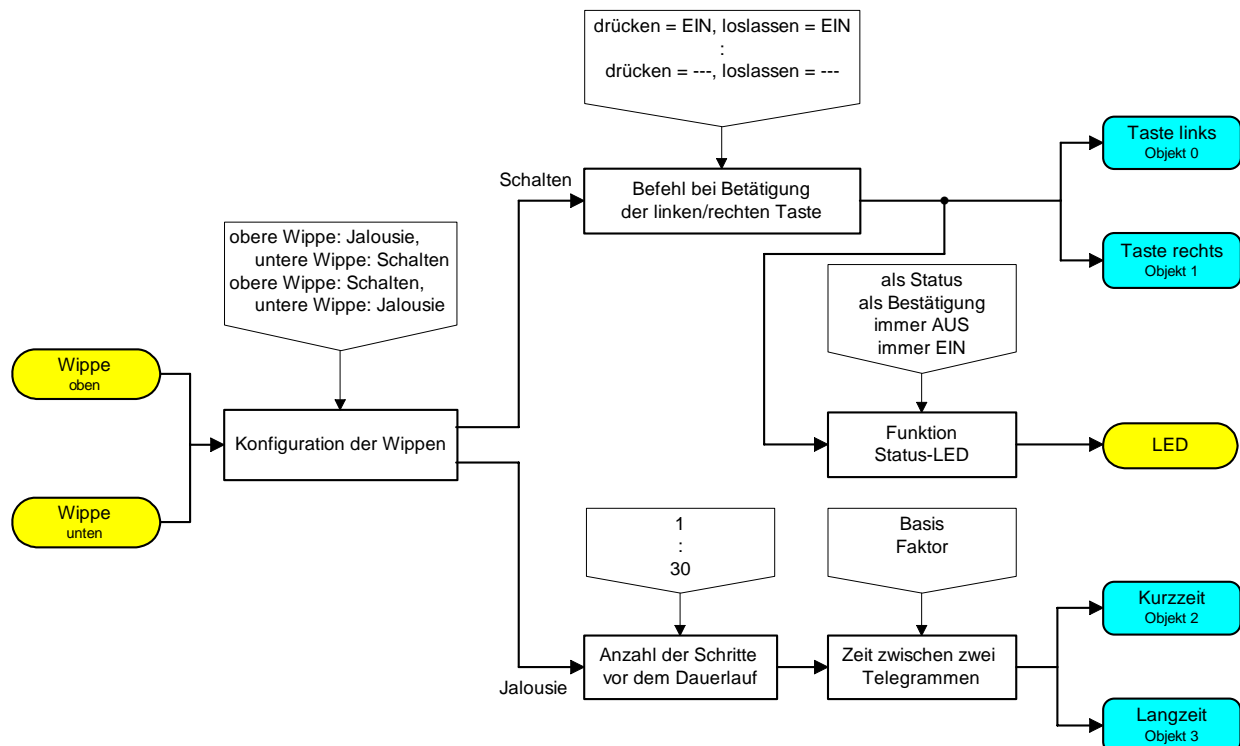

Funktionsschaltbild

instabus EIB System

Sensor

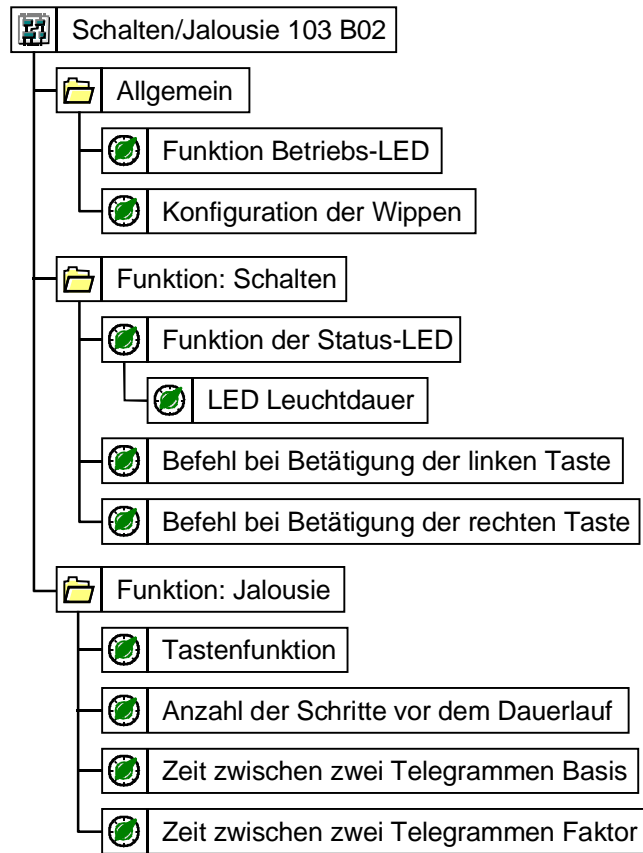
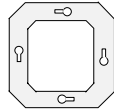

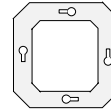

Parameterbild

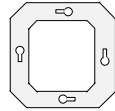

Anzahl der Adressen (max):	9			
Anzahl der Zuordnungen (max):	11			
Kommunikationsobjekte:	4			
Objekt:	Funktion:	Name:	Typ:	Flag:
0	Schalten	Taste links	1 Bit	SKÜ
1	Schalten	Taste rechts	1 Bit	SKÜ
2	Kurzzeitbetrieb	Wippe	1 Bit	SKÜ
3	Langzeitbetrieb	Wippe	1 Bit	SKÜ
Parameter:				
Beschreibung:	Werte:	Kommentar:		
Allgemein				
Funktion Betriebs-LED	EIN	Leuchtet nach Anlegen der Versorgungsspannung		
	AUS	Immer AUS		
Konfiguration der Wippen	obere Wippe: Jalousie, untere Wippe: Schalten	Der oberen Wippe wird die Jalousiefunktion zugeordnet. Der unteren Wippe wird die Schaltfunktion zugeordnet.		
	obere Wippe: Schalten, untere Wippe: Jalousie	Der oberen Wippe wird die Schaltfunktion zugeordnet. Der unteren Wippe wird die Jalousiefunktion zugeordnet.		
Funktion: Schalten				
Funktion der Status-LED	als Status	Leuchtet bei erfolgreichem Senden oder Empfang eines EIN-Telegrammes (nur Schaltobjekt). Erlischt bei erfolgreichem Senden oder Empfang eines AUS-Telegrammes (nur Schaltobjekt).		
	als Bestätigung	Die Status-LED leuchtet bei Senden eines EIN-/AUS-Telegrammes für xx sec (nur Schaltobjekt).		
	immer AUS	Die LED ist immer ausgeschaltet		
	immer EIN	Die LED ist immer eingeschaltet (VZ)		
LED Leuchtdauer	0,75s 2,25 s 3 s 4,5 s 6 s 10 s 15 s	Die Status-LED leuchtet bei Senden eines EIN-/AUS-Telegrammes für xx sec (nur Schaltobjekt). (VZ)		

Mit (VZ) gekennzeichnete Parameter nur einstellbar bei „Vollem Zugriff“



<p> Funktion: Schalten</p>		
<p>Befehl bei Betätigung der linken (rechten) Taste</p>	<p>drücken = EIN loslassen = ---</p> <p>drücken = AUS loslassen = ---</p> <p>drücken = UM loslassen = ---</p> <p>drücken = --- loslassen = EIN</p> <p>drücken = --- loslassen = AUS</p> <p>drücken = --- loslassen = UM</p> <p>drücken = EIN loslassen = AUS</p> <p>drücken = AUS loslassen = EIN</p> <p>drücken = EIN loslassen = EIN</p> <p>drücken = AUS loslassen = AUS</p> <p>drücken = UM loslassen = UM</p> <p>drücken = --- loslassen = ---</p>	<p>Beim Drücken wird ein EIN-Telegramm und beim Loslassen kein Telegramm gesendet.</p> <p>Beim Drücken wird ein AUS-Telegramm und beim Loslassen kein Telegramm gesendet.</p> <p>Beim Drücken wird ein Telegramm und beim Loslassen kein Telegramm gesendet. (Schaltobjekt = 1, Telegramm AUS, Schaltobjekt = 0, Telegramm EIN)</p> <p>Beim Drücken wird kein Telegramm und beim Loslassen ein EIN-Telegramm gesendet.</p> <p>Beim Drücken wird kein Telegramm und beim Loslassen ein AUS-Telegramm gesendet.</p> <p>Beim Drücken wird kein Telegramm und beim Loslassen ein Telegramm gesendet. (Schaltobjekt = 1, Telegramm AUS, Schaltobjekt = 0, Telegramm EIN)</p> <p>Beim Drücken wird ein EIN-Telegramm und beim Loslassen ein AUS-Telegramm gesendet.</p> <p>Beim Drücken wird ein AUS-Telegramm und beim Loslassen ein EIN-Telegramm gesendet.</p> <p>Beim Drücken wird ein EIN-Telegramm und beim Loslassen ein EIN-Telegramm gesendet.</p> <p>Beim Drücken wird ein AUS-Telegramm und beim Loslassen ein AUS-Telegramm gesendet.</p> <p>Beim Drücken und Loslassen wird ein Telegramm gesendet. (Schaltobjekt = 1, Telegramm AUS, Schaltobjekt = 0, Telegramm EIN)</p> <p>Beim Drücken und Loslassen wird kein Telegramm gesendet. (Verwenden, wenn Wippe nicht belegt ist.)</p>

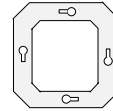

Funktion: Jalousie		
Tastenfunktion	links = AUF, rechts = AB links = AB, rechts = AUF	Bei Betätigung der linken Taste wird die Jalousie aufgefahren, bei Betätigung der rechten Taste wird die Jalousie abgefahren. Bei Betätigung der linken Taste wird die Jalousie abgefahren, bei Betätigung der rechten Taste wird die Jalousie aufgefahren. (VZ)
Anzahl der Schrittbefehle vor dem Dauerlauf (1...30)	1 bis 30 (Default 1)	Schrittipulse für Lamellenverstellung. (VZ)
Zeit zwischen zwei Telegrammen Basis	0,5 ms 8 ms 130 ms 2,1 s 33 s	Zeit zwischen den Schrittipulsen und Zeit zwischen Schrittipuls und Dauerlauf (Zeit = Faktor · Basis) (VZ)
Zeit zwischen zwei Telegrammen Faktor (2...255)	2 bis 255 (Default 46)	Multiplikator zur Zeitbasis Default: 46 · 8 ms = 368 ms (VZ)

Mit **(VZ)** gekennzeichnete Parameter nur einstellbar bei „Vollem Zugriff“

Bemerkung zur Software

Achtung: Nicht verwendete Objekte mit einer Dummy-Adresse belegen!

instabus EIB System

Sensor

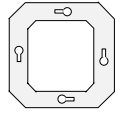

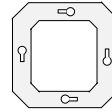

Applikationsbeschreibung: Schalten/Dimmen 103C02

Einsetzbar als Schalt- und Dimmsensor.

Konfigurierbar als

- Dimmsensor mit Stoptelegramm
- Dimmsensor mit zyklischer Telegrammwiederholung (Schrittweite wählbar)
- Schaltsensor in Schalt-, Tast- und Togglefunktion

Dem Schaltsensor wird die Funktion der Status-LED zugeordnet (immer an, immer aus, Status, Bestätigung mit wählbarer Leuchtdauer).

Objekt 0, 1, 2 (Schalten): 1 Bit Objekt zum Senden eines Schalt-Telegramms bei Betätigung der Wippe.

Objekt 3 (Dimmen): 4 Bit Objekt zur Ansteuerung eines Dimmaktors mit einem Telegramm zur Helligkeitsänderung.

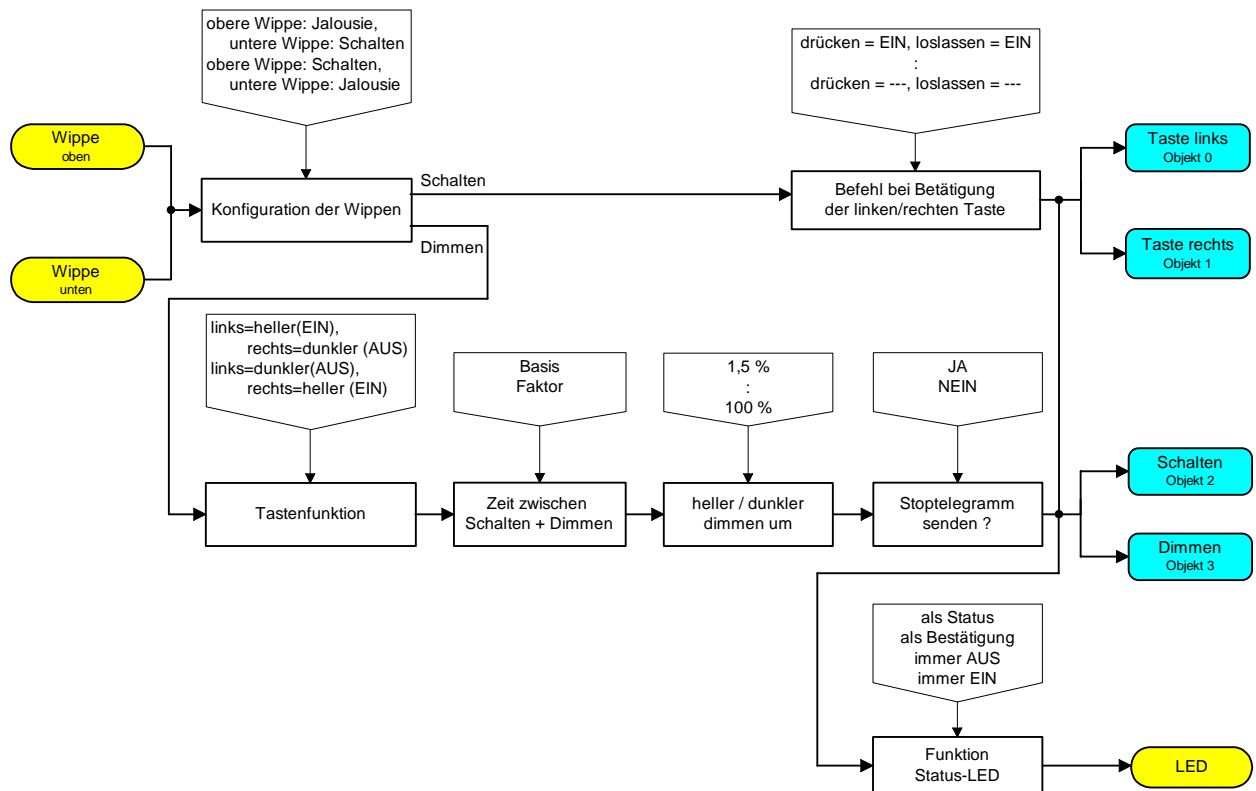

Funktionsschaltbild

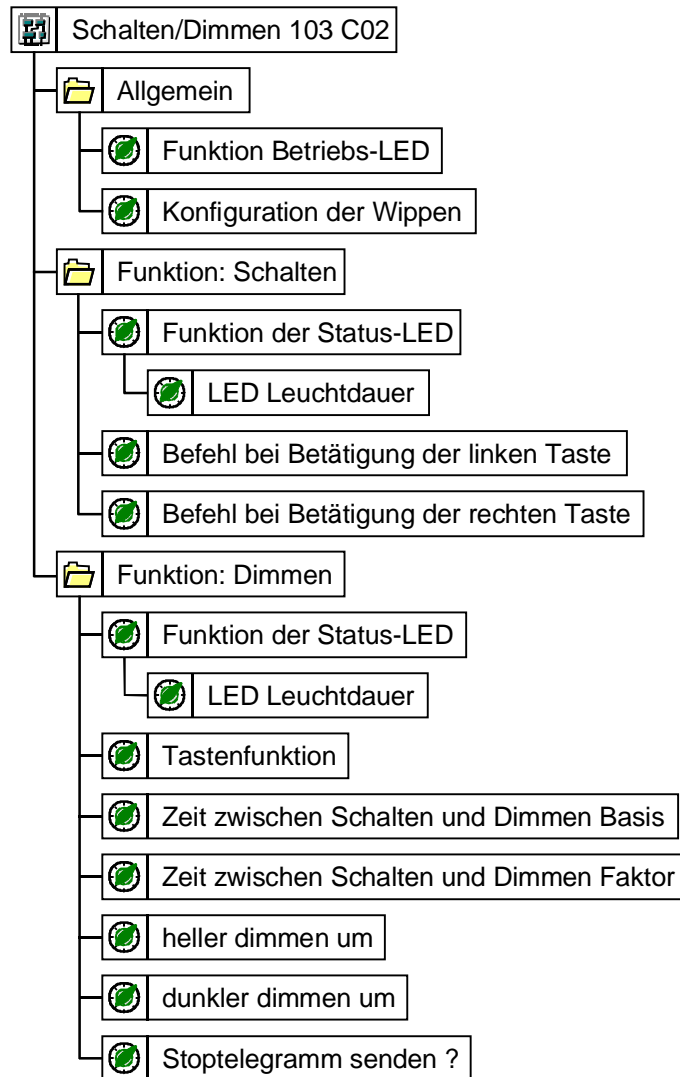
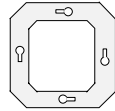

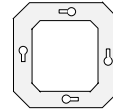

Parameterbild



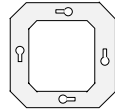

Anzahl der Adressen (max):	7			
Anzahl der Zuordnungen (max):	8			
Kommunikationsobjekte:	4			
Objekt:	Funktion:	Name:	Typ:	Flag:
0	Schalten	Taste links	1 Bit	SKÜ
1	Schalten	Taste rechts	1 Bit	SKÜ
2	Schalten (Dimmen)	Wippe	1 Bit	SKÜ
3	Dimmen	Wippe	4 Bit	KÜ
Parameter:				
Beschreibung:	Werte:	Kommentar:		
Allgemein				
Funktion Betriebs-LED	EIN	Leuchtet nach Anlegen der Versorgungsspannung		
	AUS	Immer AUS		
Konfiguration der Wippen	obere Wippe: Dimmen, untere Wippe: Schalten	Der oberen Wippe wird die Dimmfunktion zugeordnet. Der unteren Wippe wird die Schaltfunktion zugeordnet.		
	obere Wippe: Schalten, untere Wippe: Dimmen	Der oberen Wippe wird die Schaltfunktion zugeordnet. Der unteren Wippe wird die Dimmfunktion zugeordnet.		
Funktion: Schalten				
Funktion der Status-LED	als Status	Leuchtet bei erfolgreichem Senden oder Empfang eines EIN-Telegrammes (nur Schaltobjekt). Erlischt bei erfolgreichem Senden oder Empfang eines AUS-Telegrammes (nur Schaltobjekt).		
	als Bestätigung	Die Status-LED leuchtet bei Senden eines EIN-/AUS-Telegrammes für xx sec (nur Schaltobjekt).		
	immer AUS	Die LED ist immer ausgeschaltet		
	immer EIN	Die LED ist immer eingeschaltet (VZ)		
LED Leuchtdauer	0,5s 1 s 2,1 s 4,2 s 8,4 s	Die Status-LED leuchtet bei Senden eines EIN-/AUS-Telegrammes für xx sec (nur Schaltobjekt). (VZ)		

Mit (VZ) gekennzeichnete Parameter nur einstellbar bei „Vollem Zugriff“

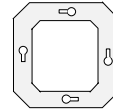

<p> Funktion: Schalten</p>		
<p>Befehl bei Betätigung der linken (rechten) Taste</p>	<p>drücken = EIN loslassen = ---</p> <p>drücken = AUS loslassen = ---</p> <p>drücken = UM loslassen = ---</p> <p>drücken = --- loslassen = EIN</p> <p>drücken = --- loslassen = AUS</p> <p>drücken = --- loslassen = UM</p> <p>drücken = EIN loslassen = AUS</p> <p>drücken = AUS loslassen = EIN</p> <p>drücken = EIN loslassen = EIN</p> <p>drücken = AUS loslassen = AUS</p> <p>drücken = UM loslassen = UM</p> <p>drücken = --- loslassen = ---</p>	<p>Beim Drücken wird ein EIN-Telegramm und beim Loslassen kein Telegramm gesendet.</p> <p>Beim Drücken wird ein AUS-Telegramm und beim Loslassen kein Telegramm gesendet.</p> <p>Beim Drücken wird ein Telegramm und beim Loslassen kein Telegramm gesendet. (Schaltobjekt = 1, Telegramm AUS, Schaltobjekt = 0, Telegramm EIN)</p> <p>Beim Drücken wird kein Telegramm und beim Loslassen ein EIN-Telegramm gesendet.</p> <p>Beim Drücken wird kein Telegramm und beim Loslassen ein AUS-Telegramm gesendet.</p> <p>Beim Drücken wird kein Telegramm und beim Loslassen ein Telegramm gesendet. (Schaltobjekt = 1, Telegramm AUS, Schaltobjekt = 0, Telegramm EIN)</p> <p>Beim Drücken wird ein EIN-Telegramm und beim Loslassen ein AUS-Telegramm gesendet.</p> <p>Beim Drücken wird ein AUS-Telegramm und beim Loslassen ein EIN-Telegramm gesendet.</p> <p>Beim Drücken wird ein EIN-Telegramm und beim Loslassen ein EIN-Telegramm gesendet.</p> <p>Beim Drücken wird ein AUS-Telegramm und beim Loslassen ein AUS-Telegramm gesendet.</p> <p>Beim Drücken und Loslassen wird ein Telegramm gesendet. (Schaltobjekt = 1, Telegramm AUS, Schaltobjekt = 0, Telegramm EIN)</p> <p>Beim Drücken und Loslassen wird kein Telegramm gesendet. (Verwenden, wenn Wippe nicht belegt ist.)</p>





 Funktion: Dimmen		
Funktion der Status-LED	<p>als Status</p> <p>als Bestätigung</p> <p>immer AUS</p> <p>immer EIN</p>	<p>Leuchtet bei erfolgreichem Senden oder Empfang eines EIN-Telegrammes (nur Schaltobjekt). Erlischt bei erfolgreichem Senden oder Empfang eines AUS-Telegrammes (nur Schaltobjekt).</p> <p>Die Status-LED leuchtet bei Senden eines EIN-/AUS-Telegrammes für xx sec (nur Schaltobjekt).</p> <p>Die LED ist immer ausgeschaltet</p> <p>Die LED ist immer eingeschaltet (VZ)</p>
LED Leuchtdauer	<p>0,5s</p> <p>1 s</p> <p>2,1 s</p> <p>4,2 s</p> <p>8,4 s</p>	<p>Die Status-LED leuchtet bei Senden eines EIN-/AUS-Telegrammes für xx sec (nur Schaltobjekt). (VZ)</p>
Tastenfunktion	<p>links = heller (EIN), rechts = dunkler (AUS)</p> <p>links = dunkler (AUS), rechts = heller (EIN)</p>	<p>Bei Betätigung der linken Taste wird eingeschaltet bzw. heller gedimmt, bei Betätigung der rechten Taste wird ausgeschaltet bzw. dunkler gedimmt.</p> <p>Bei Betätigung der linken Taste wird ausgeschaltet bzw. dunkler gedimmt, bei Betätigung der rechten Taste wird eingeschaltet bzw. heller gedimmt. (VZ)</p>
Zeit zwischen Schalten und Dimmen Basis	<p>130 ms - 260 ms - 520 ms</p> <p>1 s - 2,1 s - 4,2 s - 8,4 s - 17 s</p> <p>34 s - 1,1 min - 2,2 min - 4,5 min</p> <p>9,0 min - 18 min - 35 min - 1,2 h</p>	<p>Zeit für Schaltbefehl.</p> <p>Wird die Taste für</p> <p>Zeit \geq Faktor \cdot Basis gedrückt, wird ein Dimmbefehl ausgeführt. (VZ)</p>
Zeit zwischen Schalten und Dimmen Faktor (2...127)	<p>2 bis 127 (Default 3)</p>	<p>Multiplikator zur Zeitbasis</p> <p>Default: 3 \cdot 130 ms = 390 ms (VZ)</p>
heller dimmen um	<p>100 % 6 %</p> <p>50 % 3 %</p> <p>25 % 1,5 %</p> <p>12,5 %</p>	<p>Solange kein STOP-Telegramm gesendet wird, wird bei Betätigung der oberen Taste mit einem Dimmtelegramm um xx % des Dimmbereiches heller gedimmt. (VZ)</p>

Mit (VZ) gekennzeichnete Parameter nur einstellbar bei „Vollem Zugriff“

instabus EIB System

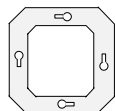
Sensor



 Funktion: Dimmen			
dunkler dimmen um	100 % 50 % 25 % 12,5 %	6 % 3 % 1,5 %	Solange kein STOP-Telegramm gesendet wird, wird bei Betätigung der unteren Taste mit einem Dimmtelegramm um xx % des Dimmbereiches dunkler gedimmt. (VZ)
Stoptelegramm senden	JA NEIN		Beim Loslassen der Taste wird ein STOP-Telegramm gesendet. Beim Loslassen der Taste wird kein STOP-Telegramm gesendet. (VZ)

Mit (VZ) gekennzeichnete Parameter nur einstellbar bei „Vollem Zugriff“

Bemerkung zur Software

- **Achtung:** Nicht verwendete Objekte mit einer Dummy-Adresse belegen!

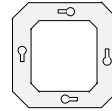

Applikationsbeschreibung: Jalousie 104702

- Status-LED: Aus, als Betätigungsanzeige oder als Statusmeldung über Objekt 4/5.
- Betriebs-LED: Leuchtet nach Anlegen der Versorgungsspannung.
- Zeit zwischen Kurz- und Langzeitbetrieb einstellbar.
- linke (rechte) Tasten: kurze Betätigung (< 368 ms) löst einen Schritimpuls aus.
lange Betätigung (> 368 ms) löst einen Schritimpuls und das Telegramm für Dauerlauf AUF (AB) aus.
- Lamellenverstellzeit d.h. Zeit die benötigt wird um die Jalousie um xx ° zu drehen kann eingestellt werden.

Objekt 0, 1 (Kurzzeitbetrieb): 1 Bit Objekt zur Ansteuerung eines Jalousieaktors mit einem Kurzzeitbefehl (z.B. zur Lamellenverstellung)

Objekt 2, 3 (Langzeitbetrieb): 1 Bit Objekt zur Ansteuerung eines Jalousieaktors mit einem Langzeitbefehl.

Objekt 4, 5 (Status-LED): 1 Bit Objekt zum Senden bzw. Empfang von Ein- oder Aus-Telegramme; zum separaten Schalten der Status-LED

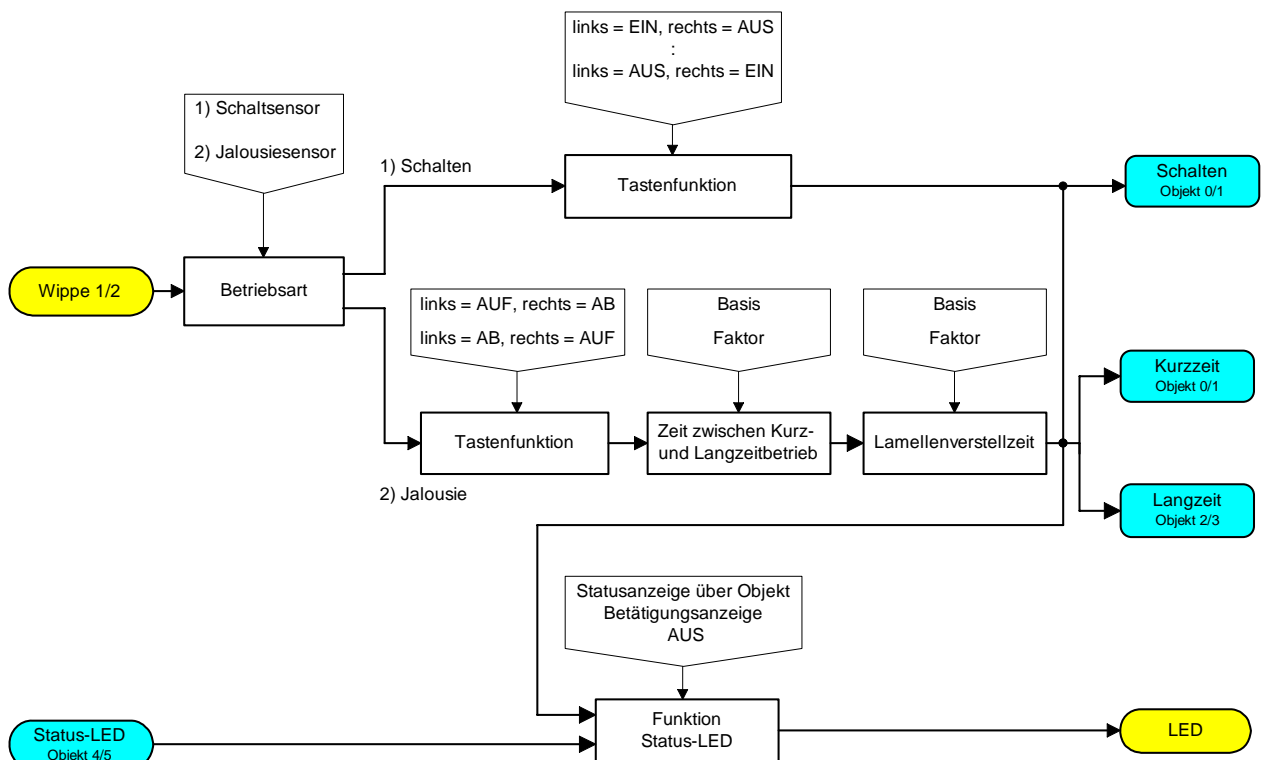

Funktionsschaltbild

Sensor

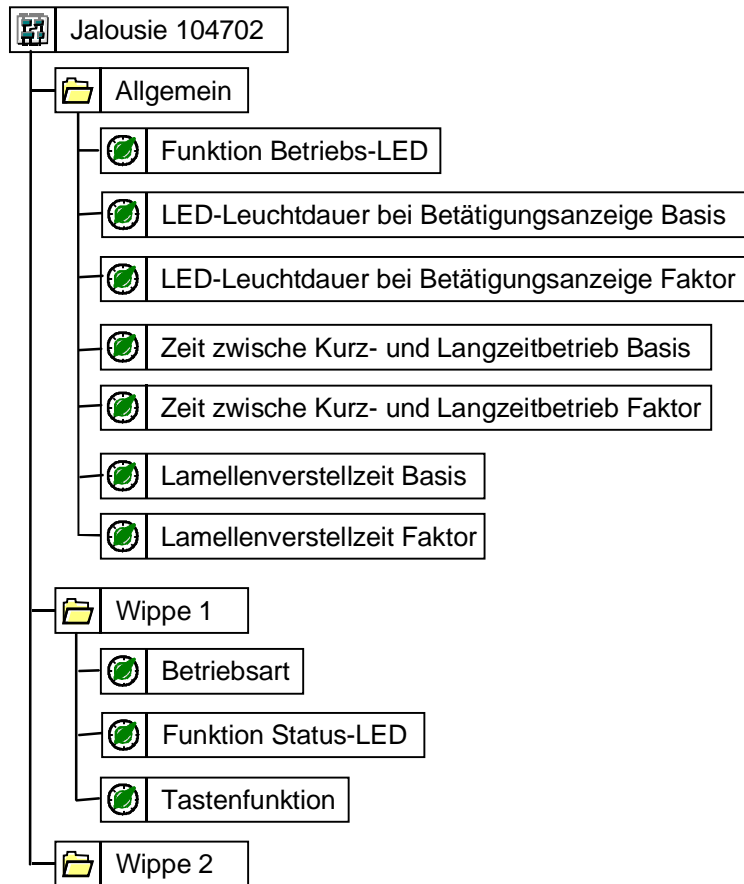
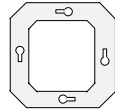

Parameterbild

Anzahl der Adressen (max):	10			
Anzahl der Zuordnungen (max):	10			
Kommunikationsobjekte:	6			
Objekt:	Funktion:	Name:	Typ:	Flag:
0	Kurzzeitbetrieb	Wippe 1	1 Bit	KÜ
1	Kurzzeitbetrieb	Wippe 2	1 Bit	KÜ
2	Langzeitbetrieb	Wippe 1	1 Bit	KÜ
3	Langzeitbetrieb	Wippe 2	1 Bit	KÜ
4	Status-LED	Wippe 1	1 Bit	SKÜ
5	Status-LED	Wippe 2	1 Bit	SKÜ

Parameter:		
Beschreibung:	Werte:	Kommentar:
Allgemein		
Funktion Betriebs-LED	EIN	Leuchtet nach Anlegen der Versorgungsspannung
	AUS	Immer AUS
LED Leuchtdauer bei Betätigungsanzeige Basis	130 ms (fest eingestellt)	

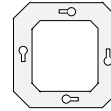

Allgemein		
LED Leuchtdauer bei Betätigungsanzeige Faktor (2 ... 127)	2 bis 127 (default 6)	Die Status-LED leuchtet bei Senden eines EIN-/AUS-Telegrammes für xx sec Default: Leuchtdauer = 6 · 130 ms = 780 ms
Zeit zwischen Kurz- und Langzeitbetrieb Basis	0,5 ms 8 ms 130 ms 2,1 s 33 s	Lange Betätigung der Taste löst das Telegramm für den Dauerlauf aus. Diese Zeit vergeht zwischen dem Senden des Kurzzeitbefehls und dem für Dauerlauf. (Zeit = Basis · Faktor)
Zeit zwischen Kurz- und Langzeitbetrieb Faktor	2 bis 255 (Default 46)	Zeit = Basis · Faktor Default: 46 · 8 ms = 368 ms
Lamellenverstellzeit Basis	0 ms 0,5 ms 8 ms 130 ms 2,1 s 33 s	Zeit, während der ein „Langzeit“-Telegramm zur Lamellenverstellung durch Loslassen der Taste beendet werden kann. Zeit = Basis · Faktor <p>T1 = Zeit zwischen "Kurz- und Langzeitbetrieb"</p> <p>Wird die Taste länger als T1 (Zeit zwischen Kurz- und Langzeitbefehl) gedrückt, wird nach Ablauf von T1 automatisch ein Langzeit-Telegramm gesendet und die Zeit T2 (Lamellenverstellzeit) gestartet. Wird innerhalb von T2 die Taste wieder losgelassen, so wird nochmals ein Kurzzeit-Telegramm gesendet, wodurch die Jalousie wieder angehalten wird. Wird die Taste erst nach Ablauf von T2 losgelassen, dann sendet der Tastsensor kein Kurzzeit-Telegramm und der Jalousieaktor bleibt im Langzeitbetrieb.</p> <p>Die Zeit T2 wird i.a. zur Lamellenverstellung benutzt. Dazu sollte die Zeit T2 so lang gewählt werden, wie die Lamellen der Jalousie benötigen um 180° zu drehen. Hierdurch ist es möglich, die Lamellen übergangslos zu verstellen und in jeder Zwischenstellung anzuhalten.</p>
Lamellenverstellzeit Faktor (1 ... 255)	1 bis 255 (default 23)	Zeit, während der ein „Langzeit“-Telegramm zur Lamellenverstellung durch Loslassen der Taste beendet werden kann. Zeit = Basis · Faktor Default: 23 · 130 ms ≈ 3 s

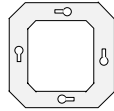

<p>📁 Wippe 1</p>		
<p>Betriebsart</p>	<p>Jalousiesensor</p>	<p>Der Wippe 1 wird die Jalousiefunktion zugeordnet.</p>
	<p>Schaltensor</p>	<p>Der Wippe 1 wird die Schaltfunktion zugeordnet</p>
<p>Funktion Status-LED</p>	<p>Statusanzeige über Objekt</p>	<p>Leuchtet bei erfolgreichem Senden oder Empfang eines Telegrammes über das Status-LED Objekt. Erlischt bei erfolgreichem Senden oder Empfang eines AUS-Telegrammes über das Status-LED Objekt.</p>
	<p>Betätigungsanzeige</p>	<p>Die Status-LED leuchtet bei Senden eines EIN-/AUS-Telegrammes für xx sec.</p>
	<p>AUS</p>	<p>Die LED ist immer ausgeschaltet</p>
<p>Tastenfunktion</p>	<p>links = AUF, rechts = AB links = EIN, rechts = AUS</p>	<p>Bei Betätigung der linken Taste wird die Jalousie aufgefahren (Ausgang eingeschaltet), bei Betätigung der rechten Taste wird die Jalousie abgefahren (Ausgang ausgeschaltet).</p>
	<p>links = AB, rechts = AUF links = AUS, rechts = EIN</p>	<p>Bei Betätigung der linken Taste wird die Jalousie abgefahren (Ausgang ausgeschaltet), bei Betätigung der rechten Taste wird die Jalousie aufgefahren (Ausgang eingeschaltet).</p>
<p>📁 Wippe 2</p>		
		<p>Siehe Wippe 1</p>

Bemerkung zur Software

- **Achtung:** Nicht verwendete Objekte mit einer Dummy-Adresse belegen!