

Mode d'emploi

**Thermostat 24/5 (2) A~
avec inverseur**
0397 ..

GIRA

Table des matières

Mode d'emploi

Thermostat 24/5 (2) A~ avec inverseur

Installation du thermostat

Domaine d'application

Le thermostat sert à la régulation de la température dans des locaux fermés tels que des habitations, des écoles, des salles, des ateliers, etc.

Lieu d'installation

- Installez le thermostat sur une paroi intérieure, si possible en face d'une source de chauffage.
- Respectez la hauteur de montage recommandée: env.1,5 m au-dessus du sol.
- Une humidité relative admissible de l'air de max. 95% ne peut pas être dépassée.
Eviter la condensation.
- Evitez les parois extérieures et les courants d'air de fenêtres et portes.

- Veillez à ce que l'air de convection normal du local atteigne sans encombres le thermostat. Le régulateur ne devrait dès lors pas être monté à l'intérieur de rayonnages ni derrière des tentures ou recouvrements similaires.
- L'apport externe de chaleur influence négativement la précision de réglage. Evitez dès lors le rayonnement solaire direct et la proximité d'appareils à rayonnement thermique (téléviseurs et appareils de chauffage, lampes, cheminées, tuyaux de chauffage, etc.).
- Un variateur diffuse également de la chaleur! Si le thermostat est monté en combinaison avec un variateur, la distance entre les deux devrait être la plus grande possible. Pour une combinaison verticale, le thermostat est placé en dessous du variateur.

Lieu d'installation

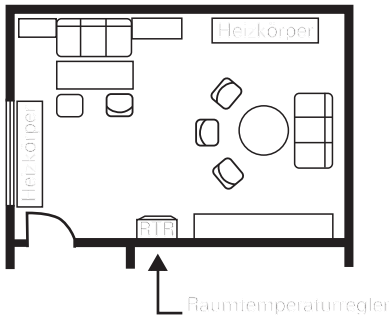

Installation



Attention

Le montage et le branchement des appareils électriques peuvent uniquement être effectués par un électricien.

En cas de non-respect des indications de montage et d'installation, il y a risque d'incendie ou d'autres dangers.

Le thermostat est monté dans une boîte selon DIN 49 073.

Pour l'installation du thermostat, procédez comme suit:

1. Enlever le couvercle du boîtier:
 - Enlever le bouton de réglage.
 - Desserrer la vis de couvercle.
 - Enlever le couvercle.

2. Raccordement électrique suivant plan de connexion (voir page 9).
3. Monter l'appareil avec des vis dans la boîte encastrée.
Attention: Toujours monter l'anneau de support sur le papier peint. En cas de travaux de rénovation, l'anneau de support ne peut pas être recouvert par le papier peint.
4. Placer le couvercle du boîtier avec le cadre de finition. Verrouiller le couvercle du boîtier en haut à gauche dans la partie inférieure de boîtier et serrer la vis.
Enficher le bouton de réglage.

Raccordement électrique

Raccordez toutes les lignes selon le plan de connexion (voir page 9). Dans le cas contraire, on obtient de grandes variations de température, le thermostat ne pouvant pas fonctionner correctement.

Aucun raccordement de conducteur de protection n'est nécessaire, l'appareil étant à double isolation.



Attention

Une erreur de raccordement peut entraîner une détérioration de l'appareil de régulation! Nous déclinons toute responsabilité pour les dommages dus à un raccordement incorrect et/ou à des manipulations inappropriées!

Plan de connexion

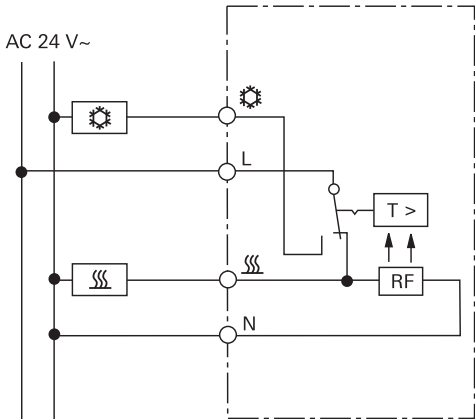

Description abrégée dans le plan de connexion

L,N = Alimentation

 = Raccordement pour signal d'horloge pour l'abaissement de température

 = Raccordement de la charge de chauffage

 = Raccordement de la charge de réfrigération

RF = Résistance pour recyclage thermique

Réglage des limites de température

Le bouton de réglage comporte 2 bagues de réglage. Celles-ci permettent de régler à volonté les limites de température. En usine, le thermostat est réglé sur la plage maximale de réglage de 5 °C à 30 °C.

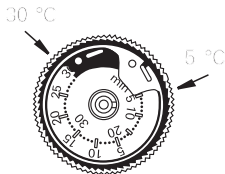

Processus de réglage

Comment régler les limites de température (dans cet exemple: min. 8 °C, max. 23 °C):

1. Mettre le bouton de réglage au centre de la plage de réglage désirée.
Exemple: la moyenne de 8 °C et 23 °C est 15 °C.
2. Enlever le bouton de réglage.

3. Comment régler la bague de réglage rouge sur la limite supérieure de température (ici 23 °C):

Introduisez un objet pointu (p. ex. un bic) dans un des trous de la bague rouge.

Faites tourner la bague rouge dans le sens contraire des aiguilles d'une montre sur 23 °C.

Les chiffres extérieurs de l'échelle sont d'application.

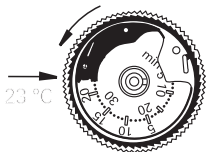

4. Comment régler la bague de réglage bleue sur la limite inférieure de température (ici 8 °C):

Introduisez un objet pointu (p. ex. un bic) dans le trou de la bague bleue. Faites tourner la bague bleue dans le sens des aiguilles d'une montre sur 8 °C. Les chiffres intérieurs de l'échelle sont d'application.

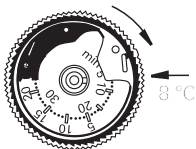

5. Enficher le bouton de réglage: ce faisant, l'aiguille doit être environ au centre de la nouvelle plage de réglage (voir point 1).
Exemple: environ 15 °C.

Adaptation de température

A la mise en service du thermostat, on doit tenir compte de ce que le bimétal a besoin d'un certain temps pour s'adapter à la température ambiante. Immédiatement après le montage ou après une mise hors service de l'abaissement nocturne, le point de commutation différera dès lors de la température ambiante. La précision de commutation est seulement donnée après une durée de service de 1-2 heures. Pour un échauffement plus rapide au début et raccourcir l'adaptation de départ, on recommande dès lors de régler la température de réglage plus haut que désiré. Lorsque la température est atteinte, le réglage de température peut être ramené à la valeur de consigne désirée.

Echelle de réglage de la température

L'échelle pour le réglage de la température se trouve sur le couvercle du thermostat et sert à l'orientation optique lors du réglage de la température (de min. 5 °C à max. 30 °C).

❄ = env. 5 °C

2 = env. 10 °C

3 = env. 15 °C

● = env. 20 °C

5 = env. 25 °C

6 = env. 30 °C

Caractéristiques techniques

Plage de température:	5 °C à 30 °C
Tension nominale:	AC 24 V
Courant nominal de chauffage:	10 (4) A
Puissance de rupture max.:	env. 240 W
Courant nominal de réfrigération:	5 (2) A
Différence de température de commutation:	env. 0,5 K
Abaissements nocturnes:	env. 4 K
Section des conducteurs:	1 à 2,5 mm ² conducteurs rigides

Garantie

La garantie est octroyée dans le cadre des dispositions légales concernant le commerce spécialisé.

Veillez remettre ou envoyer les appareils défectueux port payé avec une description du défaut au vendeur compétent pour vous (commerce spécialisé/installateur/revendeur spécialisé en matériel électrique).

Ceux-ci transmettent les appareils au Gira Service Center.

Gira
Giersiepen GmbH & Co. KG
Elektro-Installations-
Systeme
Postfach 1220
42461 Radevormwald
Deutschland
Tel +49 (0) 21 95 / 602 - 0
Fax +49 (0) 21 95 / 602 - 191
www.gira.de
info@gira.de

GIRA