

Manual de instrucciones

Estación meteorológica radioelétrica

0334 ..

GIRA



Indicaciones de pilas

Las pilas y las pilas de botón deben permanecer fuera del alcance de los niños.

Solicite asistencia médica en caso de ingestión de las pilas de botón.

Sustituya las pilas vacías sólo por pilas idénticas o del mismo tipo. Las pilas agotadas deben reciclarse inmediatamente de forma ecológica.

Contenido

Puesta en funcionamiento y montaje

Puesta en funcionamiento del sensor radioeléctrico	4
Puesta en funcionamiento de la estación meteorológica radioeléctrica	8
Cambio de las pilas	11
Restablecimiento de la estación meteorológica y del sensor radioeléctrico (Reset)	12
Selección del lugar de montaje	13
Montaje de la estación meteorológica radioeléctrica	14
Desmontaje de la estación meteorológica radioeléctrica	15
Montaje del sensor radioeléctrico	16
Funcionamiento de la estación meteorológica radioeléctrica con la fuente de alimentación	17

Manejo

Manejo de la estación meteorológica radioeléctrica	18
Pronóstico meteorológico	20
Temperatura/humedad del aire	21
Barómetro	25
Reloj radiocontrolado	27
Ajuste manual de hora y fecha	27
Símbolos de indicación	29
Datos técnicos	31
Garantía	33

Puesta en funcionamiento del sensor radioeléctrico

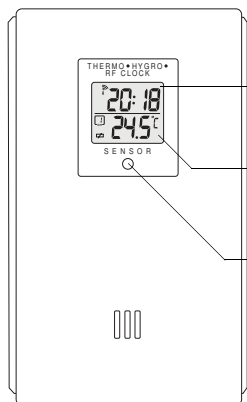

Lado frontal

Hora

Recepción señal reloj
radiocontrolado

Temperatura/humedad del aire

Número de canal, estado de las
pilas

Indicación de estado por LED

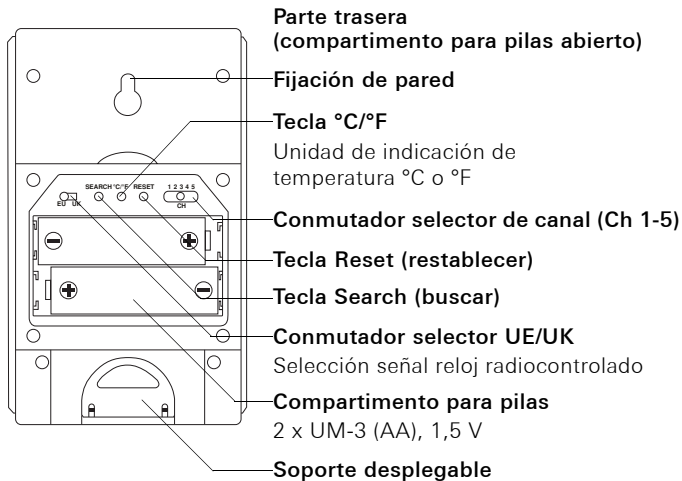

En la parte trasera del sensor radioeléctrico:

1. Suelte los tornillos del compartimento para pilas y ábralo.
2. Ajuste un canal radioeléctrico (interruptor desplazable Ch 1-5).
En caso de varios sensores radioeléctricos deberán ajustarse diferentes canales radioeléctricos.

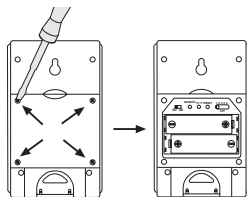

Sensor exterior en canal 1

Para la indicación "Nieve" en el área de pronóstico tiene que ajustarse un sensor exterior en el canal 1.

3. Determine el formato de señal de reloj radiocontrolado (interruptor desplazable UE/UK).
UE = Europa, UK = Gran Bretaña.
4. Inserte las pilas (2 x UM-3 (AA) 1,5 V). Respete la polaridad indicada en el compartimento para pilas.
5. Determine la unidad de temperatura (°C o °F) con la **tecla °C/°F** (sólo es válido para la indicación en pantalla del sensor radioeléctrico).
6. Pulse la **tecla Reset** hasta que la indicación en pantalla desaparezca.

7. Si la indicación vuelve a aparecer, pulse la **tecla Search** hasta que el símbolo de antena parpadee en la pantalla.
- ✓ El sensor radioeléctrico busca ahora la señal del reloj radiocontrolado. Este proceso puede durar hasta 10 minutos. Habrá finalizado cuando el símbolo de antena indique la calidad de recepción de manera permanente:

sin señal:  señal débil:  señal fuerte: 

Si no se ha recibido ninguna señal del reloj radiocontrolado, cambie la posición del sensor radioeléctrico y vuelva a pulsar la **tecla Search**.

Si aún así no se recibe ninguna señal del reloj radiocontrolado, ajuste el reloj manualmente (ver página 27).

8. Cierre el compartimento para pilas y atorníllelo.

Puesta en funcionamiento de la estación meteorológica radioelétrica

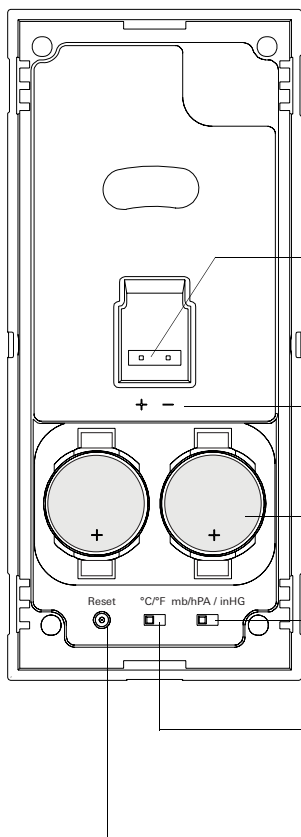

**Lado posterior
(sin placa de montaje)**

**Contacto de conexión para
fuente de alimentación**

Suministro de tensión (9 V) a
través de una fuente de
alimentación 230 V

**Polaridad de la fuente de
alimentación**

Compartimento para pilas
2 x CR2032, 3 V

Interruptor mb/hPa / inHg

Unidad de la indicación de
presión atmosférica
mb/hPa o inHg

Interruptor °C/°F

Unidad de indicación de
temperatura °C o °F

Tecla Reset (restablecer)

En la parte trasera de la estación meteorológica radioeléctrica:

1. Inserte las pilas de botón (2 x CR 2032 3 V) o conecte la fuente de alimentación opcional (véase página 17).
Respete la polaridad indicada.
 2. Mediante el **interruptor °C/°F**, seleccione la unidad de temperatura.
 3. Mediante el **interruptor mb/hPa / inHg**, determine la unidad para indicación de la presión atmosférica.
mb/hPa = milibares/hectopascales
inHg = pulgadas de mercurio
 4. Pulse la **tecla Reset** con un objeto puntiagudo.
- ✓ La estación meteorológica radioeléctrica busca sensores radioeléctricos. El proceso de búsqueda se finaliza automáticamente tras 5 minutos.
Si durante la búsqueda se conmuta a un canal en el área de temperatura – humedad del aire, la búsqueda se indicará mediante el parpadeo de los siguientes símbolos:



5. En caso necesario, ajuste el formato de hora y fecha (ver página 28)
6. En caso necesario, adapte la indicación de la temperatura interior (ver página 23).



Búsqueda de sensores radioeléctricos

La búsqueda de sensores radioeléctricos puede volverse a iniciar (p. ej. tras un cambio de pilas), cambiando al área de temperatura/humedad del aire con **Mode** y pulsando **Memo** y **Ch** durante 2 segundos.



Asignación de varias estaciones meteorológicas radioeléctricas a un sensor radioeléctrico

Es posible asignar un total de hasta 5 estaciones meteorológicas radioeléctricas a un sensor radioeléctrico. Para ello deberá pulsarse la **tecla Reset** en cada estación meteorológica radioeléctrica durante la puesta en funcionamiento.

Cambio de las pilas

Indicador de cambio de pilas



La estación meteorológica dispone de dos indicadores de cambio de pilas.

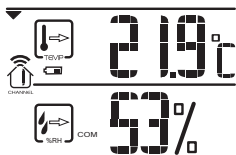

La indicación en el área de pronóstico meteorológico indica el estado de las pilas en la estación meteorológica radioeléctrica.



La indicación de pila en el área de temperatura/humedad del aire indica el estado de las pilas del sensor radioeléctrico seleccionado.

Si en el sensor radioeléctrico se indica  o en la estación meteorológica se indica , deberán insertarse nuevas pilas, tal como se indica en la puesta en funcionamiento a partir de la página 4.

Tras la inserción de las pilas nuevas, pulse la tecla reset, en el sensor radioeléctrico adicionalmente la tecla Search.

Restablecimiento de la estación meteorológica y del sensor radioeléctrico (Reset)

La tecla reset se encuentra en la parte trasera de la estación meteorológica o en el compartimento para las pilas del sensor radioeléctrico. Pulse Reset tras cada cambio de pilas o cuando el dispositivo reaccione de un modo inesperado (p. ej. en caso de que no se pueda establecer el enlace radioeléctrico con el sensor radioeléctrico).



Atención

Pulsando Reset, todos los ajustes de la estación meteorológica se restablecen a los valores estándar y se perderá toda la información guardada (p. ej. valores mín./máx.).

Selección del lugar de montaje



Comprobación de la transferencia de señal

Antes del montaje definitivo, asegúrese de que la ubicación del sensor o los sensores radioeléctricos y de la estación meteorológica radioeléctrica permiten una transferencia de señales correcta.

Condiciones para el funcionamiento óptimo:

- Para una legibilidad óptima se recomienda instalar la estación meteorológica radioeléctrica a la altura de los ojos (aprox. 1,70 m).
- Se recomienda situar el sensor radioeléctrico en el exterior protegido contra grisú.
El resultado de medición del sensor exterior puede verse falseado como consecuencia de la radiación directa del sol, por la lluvia o por la nieve.
- Sitúe el sensor radioeléctrico en un entorno de máx. 100 metros (al aire libre) de la estación meteorológica radioeléctrica. El alcance indicado es el alcance al aire libre, es decir, el alcance con contacto visual entre el sensor radioeléctrico y la estación meteorológica radioeléctrica.
En la práctica el alcance se reduce, ya que entre el emisor y el receptor hay paredes, techos de habitaciones etc.
- Coloque el sensor radioeléctrico a una distancia suficiente de objetos metálicos o electrónicos.
- El frío (p. ej. funcionamiento en invierno) tiene consecuencias negativas sobre la tensión de las pilas, por lo que se puede reducir el alcance.
- La radiotransmisión desde el sensor radioeléctrico a la estación meteorológica radioeléctrica se realiza en la gama de 433 MHz, que también se utiliza por otros aparatos. De este modo pueden producirse limitaciones del funcionamiento y del alcance.

Montaje de la estación meteorológica radioelétrica

La estación meteorológica radioelétrica puede montarse con o sin marco. En caso de montaje en un cajetín para empotrar (funcionamiento con fuente de alimentación), la estación meteorológica tiene que montarse con marco.

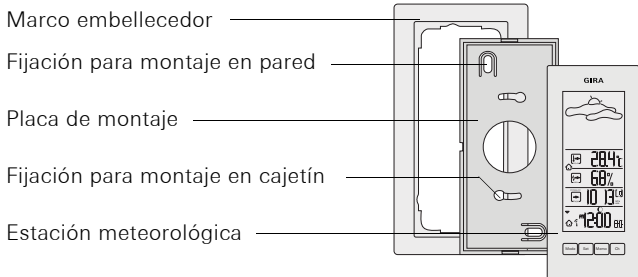

A continuación se describe el montaje con marco embellecedor. Para el montaje sin marco, proceda del mismo modo:

Montaje en la pared

1. Determine el lugar de montaje y marque los orificios de fijación.
2. Taladre los orificios de fijación e inserte los tacos.
3. Fija la placa de montaje con el marco embellecedor en la pared mediante dos tornillos.
4. Inserte la estación meteorológica en la placa de montaje y encájela.

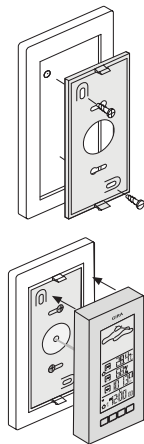

Montaje en carcasa

1. Conecte la fuente de alimentación a 230 V (ver página 17).
2. Sitúe la placa de montaje junto con el marco embellecedor en el cajetín para empotrar.
3. Fije la placa de montaje con dos tornillos en el anillo de fijación del cajetín para empotrar.
4. Conecte el borne de conexión e insértelo en el contacto de la estación meteorológica radioelétrica.
5. Inserte la estación meteorológica en la placa de montaje y encájela.

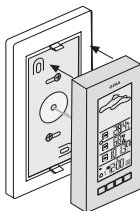
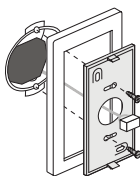

Desmontaje de la estación meteorológica radioelétrica

Para abrir la estación meteorológica radioelétrica:

1. Empuje el gancho de encaje de la estación meteorológica radioelétrica con cuidado verticalmente hacia arriba mediante un destornillador.
2. Al mismo tiempo, retire la estación meteorológica radioelétrica de la placa de montaje.

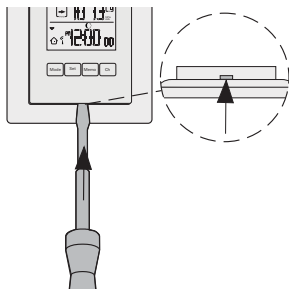

Montaje del sensor radioeléctrico

Busque un lugar adecuado para el sensor radioeléctrico:

La radiación directa del sol, la lluvia o la nieve pueden influir negativamente en el resultado de medición.

El sensor radioeléctrico se puede colocar de pie o colgado.

Colocar

1. Despliegue el soporte de la parte trasera del sensor radioeléctrico y fíjelo
2. Coloque el sensor radioeléctrico en un lugar adecuado.

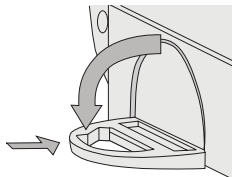

Colgar

El sensor radioeléctrico puede colgarse en un tornillo por la argolla que hay en la parte trasera del mismo.

1. Enrosque el tornillo (no incluido en el volumen de suministro) en el lugar deseado en la pared.
2. Cuelgue el sensor radioeléctrico en el tornillo con la argolla de la parte trasera.

Funcionamiento de la estación meteorológica radioeléctrica con la fuente de alimentación



Atención

El montaje y la instalación de dispositivos eléctricos deberán encargarse únicamente a personal especializado.

Con ayuda de la fuente de alimentación opcional, la estación meteorológica puede funcionar con 230 V.

Para ello es necesario que la estación meteorológica radioeléctrica se monte en una caja empotrada (se recomienda emplear cajas profundas).

La fuente de alimentación se conecta del siguiente modo:

1. Conecte la fuente de alimentación a 230 V.
 2. Conecte un cable adecuado a la salida de 9 V de la fuente de alimentación.
 3. Conecte el borne de conexión a este cable.
 4. Inserte el borne de conexión en las conexiones traseras de la estación meteorológica radioeléctrica. Observe la polaridad grabada en la estación meteorológica debajo de las conexiones.
- ✓ La conexión correcta de la fuente de alimentación se indica mediante la ausencia del símbolo de enchufe en el área de pronóstico meteorológico.



Pilas y fuente de alimentación

Paralelamente a la fuente de alimentación, las pilas pueden insertarse en la estación meteorológica radioeléctrica. Estas sirven para puentear posibles interrupciones del suministro eléctrico.

Manejo de la estación meteorológica radioeléctrica

Lado frontal

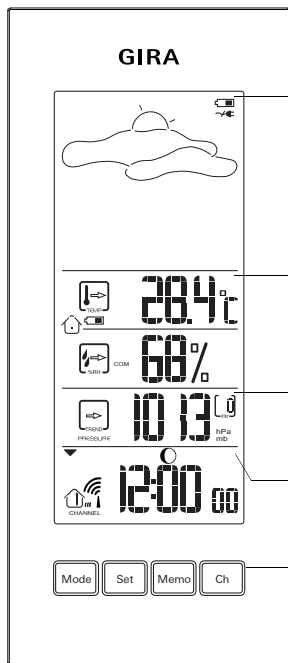

Pronóstico meteorológico

Pronóstico meteorológico animado
Estado de las pilas
Tipo de suministro de tensión
(pilas/fuente de alimentación)

Temperatura/humedad del aire

Valor real, valor mín./máx., indicador de tendencias y Confort, estado de las pilas de los sensores radioeléctricos.

Barómetro

Indicador de tendencias, memoria 24 h

Reloj radiocontrolado

Hora, calendario
Indicación de fases lunares

Teclas de manejo

Mode, Set, Memo, Ch







Funciones básicas de las teclas

- **Mode** mueve la flecha ▼ para seleccionar las áreas "Temperatura/humedad del aire", "Barómetro", "Reloj radiocontrolado".
▼ debajo de la línea de separación de áreas = área activa
- **Set** para modificar valores de ajuste
- **Memo** para consultar valores memorizados
- **Ch** para seleccionar los sensores radioeléctricos

Pronóstico meteorológico

La estación meteorológica realiza un pronóstico meteorológico de las siguientes 12 a 24 horas en un entorno entre 30 y 50 km. Este pronóstico está basado en las mediciones de tendencias de la presión atmosférica.

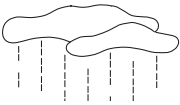
En el área superior se indica el tiempo pronosticado mediante símbolos animados.

	Día (6:00 - 18:00:00 horas)	Noche (18:00 - 6:00 horas)
Soleado/claro		
Ligeramente nublado		
Nublado		
Lluvia		
Nieve Si en el sensor radioeléctrico del canal 1 hay una temperatura de 2 °C o inferior, se indicará nieve en lugar de lluvia.		

Temperatura/humedad del aire

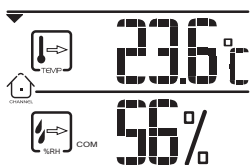



La estación meteorológica radioeléctrica puede indicar la siguiente información sobre cada sensor radioeléctrico asignado:

- valores de medición actuales, mínimos y máximos de temperatura y de la humedad del aire relativa (en porcentaje).
- Zona confort (WET, COM, DRY) y símbolos de tendencia (ascendente, descendente, constante).

Indicación de temperatura y humedad del aire de los sensores radioeléctricos

Los sensores radioeléctricos individuales pueden seleccionarse manualmente para p. ej. indicar la temperatura exterior:

1. Pulse **Mode** hasta que ▼ se encuentre en el área de temperatura/humedad del aire.
2. Mediante **Ch**, seleccione indicador interior o los sensores radioeléctricos (canal 1 a 5).

- ✓ El símbolo de casa muestra el indicador interior  o el número de canal del sensor radioeléctrico seleccionado .

Inicio de la consulta automática de los sensores radioeléctricos

Los sensores radioeléctricos pueden consultarse automáticamente. Los datos de cada sensor radioeléctrico se indican durante tres segundos.

La consulta automática se inicia del siguiente modo:

1. Pulse **Mode** hasta que ▼ se encuentre en el área de temperatura/humedad del aire.
 2. Mantenga pulsada **Ch** durante cinco segundos.
- ✓ Los datos de los sensores radioeléctricos se indicarán sucesivamente.

Finalización de la consulta automática

Para finalizar la consulta automática:

1. Pulse **Mode** hasta que ▼ se encuentre en el área de temperatura/humedad del aire.
2. Pulse brevemente **Ch**.

Indicación de valores máximos/mínimos

La estación meteorológica radioeléctrica memoriza los valores mínimos y máximos de la temperatura y de la humedad del aire. Estos valores pueden consultarse del siguiente modo:

1. Pulse **Mode** hasta que ▼ se encuentre en el área de temperatura/humedad del aire.
2. Mediante **Ch**, seleccione la temperatura interior o el sensor radioeléctrico deseado (canal 1 a 5).
3. Mediante **Memo**, cambie entre los valores máximo, mínimo y actual.

10 segundos después de la última pulsación de la tecla se volverán a indicar los valores actuales.

Eliminación de valores máximos/mínimos

Los valores mín./máx. se borran del siguiente modo:

1. Pulse **Mode** hasta que ▼ se encuentre en el área de temperatura/humedad del aire.
 2. Mediante **Ch**, seleccione la temperatura interior o el sensor radioeléctrico deseado (canal 1 a 5).
 3. Mediante **Memo**, cambie al valor máximo o mínimo.
 4. Pulse **Memo** durante dos segundos.
- ✓ La memoria se ha borrado; se indican los valores actuales medidos.



Nota

En el proceso de eliminación se eliminarán sólo los valores mín./máx. memorizados del canal indicado.

Calibración de la indicación de la temperatura interior

La temperatura interior indicada puede variar de la temperatura ambiente real, dependiendo del lugar de montaje de la estación meteorológica radioeléctrica.

La indicación de la temperatura se puede adaptar en pasos de 1° en +/- 10°.

1. Pulse **Mode** hasta que ▼ se encuentre en el área de temperatura/humedad del aire.
 2. Mediante **Ch**, seleccione la indicación de la temperatura interior.
 3. Mantenga pulsada **Set** hasta que la indicación de temperatura parpadee.
- ✓ La temperatura actual medida se indica - 10°.
4. Mediante **Set** se aumenta la indicación de temperatura en 1° respectivamente.
 5. Mediante **Mode**, confirme la temperatura ajustada.

Selección de la unidad de medida de la indicación de temperatura

La temperatura se puede indicar en °C o °F.

1. Seleccione la unidad deseada mediante el interruptor desplazable (°C/°F) en la parte trasera de la estación meteorológica radioeléctrica.

Indicación Confort



Además de la indicación de la humedad del aire en % se indican las así llamadas zonas de confort, para las que serán aplicables las siguientes condiciones:

Zona	Temperatura	Humedad del aire
DRY	cualquiera	< 40%
COM	20 - 25 °C (68 - 77 °F)	40 - 70%
WET	cualquiera	> 70%

Barómetro



La estación meteorológica indica la presión atmosférica actual y registra las oscilaciones de la presión atmosférica, para poder realizar un pronóstico meteorológico.

Indicación del historial de presión atmosférica

La estación meteorológica memoriza la presión atmosférica medida de las últimas 24 horas. Estos valores se solicitarán del siguiente modo:

1. Pulse **Mode** hasta que ▼ se encuentre en el área del barómetro.
2. Mediante **Memo**, seleccione los valores de medición individuales.

 muestra el momento de la medición.

- ✓ Aprox. 10 segundos después de la última pulsación de la tecla se volverá a indicar la presión atmosférica actual.

Selección de la unidad de medida de la presión atmosférica

La presión atmosférica se puede indicar en mb/hPa o en inHg. La unidad se ajusta mediante el interruptor desplazable (mb/hPa / inHg) de la parte trasera de la estación meteorológica radioeléctrica.

Ajuste de la altura geográfica

La altura estándar sirve para calcular la presión atmosférica relativa respecto del nivel del mar en comparación con la presión atmosférica absoluta en el emplazamiento. Este valor relativo es importante como magnitud de referencia para poder interpretar correctamente partes meteorológicos que hagan referencia a la presión atmosférica.

La altura geográfica de su lugar de residencia (compruébelo p. ej. mediante un mapa para excursiones) se ajusta del siguiente modo:

1. Pulse **Mode** hasta que ▼ se encuentre en el área del barómetro.
2. Mantenga pulsada **Mode** hasta que se indique la altura actual ajustada.
3. Mediante **Set**, ajuste la altura en pasos de 10 metros (-100 a 2500 m).
4. Confirme el proceso mediante **Mode**.

Reloj radiocontrolado



El sensor radioeléctrico lleva a cabo un ajuste automático de la hora y la fecha con las señales horarias oficiales de Mainflingen (cerca de Frankfurt del Meno) o Rugby (Gran Bretaña). Las señales horarias se reciben por el sensor

radioeléctrico, cuando se encuentra en un entorno de aprox. 1500 km del emisor de la señal horaria y se transfieren a la estación meteorológica radioeléctrica.

La primera recepción puede durar entre 2-10 minutos y se iniciará después de pulsar la tecla Search en el sensor radioeléctrico. Una vez finalizada la recepción, el símbolo de antena ya no parpadea.

Si la sincronización de la hora no es posible, la hora puede ajustarse manualmente en la estación meteorológica radioeléctrica.

Ajuste manual de hora y fecha



Nota

Cuando la recepción de la señal horaria oficial no sea posible podrá ajustar manualmente la hora y la fecha. En este caso deberá desactivar en primer lugar la función de reloj radiocontrolado.

Desactivación de la función del reloj radiocontrolado

1. Pulse **Mode** hasta que ▼ se encuentre en el área del reloj.
2. Pulse **Mode** y **Set** hasta que desaparezca el símbolo .

Activación de la función del reloj radiocontrolado

1. Pulse **Mode** hasta que ▼ se encuentre en el área del reloj.
2. Pulse **Set** hasta que aparezca el símbolo .

Ajuste de hora, fecha e idioma

1. Pulse **Mode** hasta que ▼ se encuentre en el área del reloj.
2. Mantenga pulsada **Mode** hasta que el ajuste de zona horaria parpadee.
3. Mediante **Set**, realice el ajuste de la zona horaria (+/- 23 horas) y confírmelo mediante **Mode**.
4. Realiza los siguientes ajustes del mismo modo.
Realice el ajuste con **Set** y confirme con **Mode**:
 - Formato de hora (24 h/12h)
 - Horas y minutos
 - Año
 - Formato de fecha Mes/Día (M D) o Día/Mes (D M)
 - Mes y día
 - Idioma: El idioma seleccionado determina la indicación del día de la semana. Puede seleccionar entre los idiomas (E) Inglés, (D) Alemán, (F) Francés, (I) Italiano y (S) Español.

Cambio de la indicación de hora y fecha

La estación meteorológica radioeléctrica puede representar la hora o la fecha de cuatro formas:

- Hora con segundos
- Hora con día de la semana
- Hora con ajuste de zona horaria
- Calendario

La indicación se cambia del siguiente modo:

1. Pulse **Mode** hasta que ▼ se encuentre en el área del reloj.
2. Mediante **Set**, seleccione la indicación deseada.

Símbolos de indicación

Indicador de tendencias

Para la indicación de temperatura, humedad y presión atmosférica, la tendencia se indica mediante los siguientes símbolos:



ascendente



constante



descendente

Indicación de fases lunares

La estación meteorológica calcula la correspondiente fase lunar mediante la fecha:



Luna Menguante



Luna Creciente



Luna Nueva



Luna Llena



Luna Creciente



Luna Menguante







Luna Creciente
(primer cuarto)







Luna Menguante
(último cuarto)

Símbolos de casa

El símbolo de casa en el área de temperatura/humedad del aire ofrece la siguiente información sobre el canal seleccionado y el estado de recepción:

	La estación meteorológica busca sensores radioeléctricos.
	Sensor radioeléctrico en canal 1 transfiere datos. (Se indica el número del sensor radioeléctrico.)
	La estación meteorológica indica los datos de la temperatura interior y la humedad interior.
	El sensor radioeléctrico en el canal 1 no se encuentra. Como temperatura y humedad del aire se indicará "--".

El símbolo de casa en el área del reloj tiene los siguientes significados:

	La estación meteorológica está en contacto con el sensor radioeléctrico y ha realizado la sincronización horaria.
	La estación meteorológica está en contacto con el sensor radioeléctrico pero no ha realizado la sincronización horaria.
	La estación meteorológica no está en contacto con el sensor radioeléctrico pero ha realizado la sincronización horaria.
	La estación meteorológica no está en contacto con el sensor radioeléctrico y no ha realizado la sincronización horaria.
	La estación meteorológica no puede establecer la conexión hacia el sensor radioeléctrico.

Datos técnicos

Estación meteorológica

Dimensiones (H x A x P):	126 x 55 x 19 mm
Temperatura	
Intervalo de medición:	-5 °C a 50 °C (23 °F a 122 °F)
Pasos de medición:	0,1 °C (0,2 °F)
Unidad de medición:	°C o °F
Humedad relativa del aire:	
Intervalo de medición:	25 % a 95 %
Pasos de medición:	1 %
Barómetro	
Intervalo de medición:	700 mb/hPa hasta 1050 mb/hPa (20,67 a 31,01 inHg)
Unidad de medición:	mb/hPa o inHg
Adaptación de altura:	-100 a 2500 metros
Números de canal	1, 2, 3, 4 o 5
Pilas:	2 x CR 2032 3 V

Sensor radioeléctrico

Dimensiones (H x A x P):	116 x 70 x 24 mm
Temperatura	
Intervalo de medición:	-20 °C a 60 °C (-20,00 °C a 60,00 °C)
Pasos de medición	0,1 °C (0,2 °F)
Unidad de medición:	°C o °F
Humedad relativa del aire:	
Intervalo de medición:	25 % a 95 %
Pasos de medición:	1 %
Frecuencia de emisión:	433 MHz
Alcance:	100 metros (al aire libre)
Números de canal:	1, 2, 3, 4 o 5
Pilas:	2 x UM-3 (AA) 1,5 V



Limpieza y mantenimiento

Para la limpieza de la estación meteorológica radioelétrica, utilice un paño húmedo limpio y suave.

Evite pasar el paño repetidamente por la pantalla de la estación meteorológica radioelétrica. La pantalla podría descolorarse temporalmente. Esta decoloración desaparecerá por sí sola tras un tiempo.

Garantía

Nuestra garantía se ofrece dentro del marco de los acuerdos legales.

Por favor, envíe el aparato libre de franqueo con una descripción del problema a nuestra central de atención al cliente.

Gira
Giersiepen GmbH & Co. KG
Service Center
Dahlienstraße 12
42477 Radevormwald

Gira
Giersiepen GmbH & Co. KG
Sistemas para instalaciones
eléctricas

Postfach 1220
42461 Radevormwald
Alemania

Tlfn. +49(0)21 95 - 602 - 0
Fax +49(0)21 95 - 602 - 339

www.gira.com
info@gira.de

GIRA